

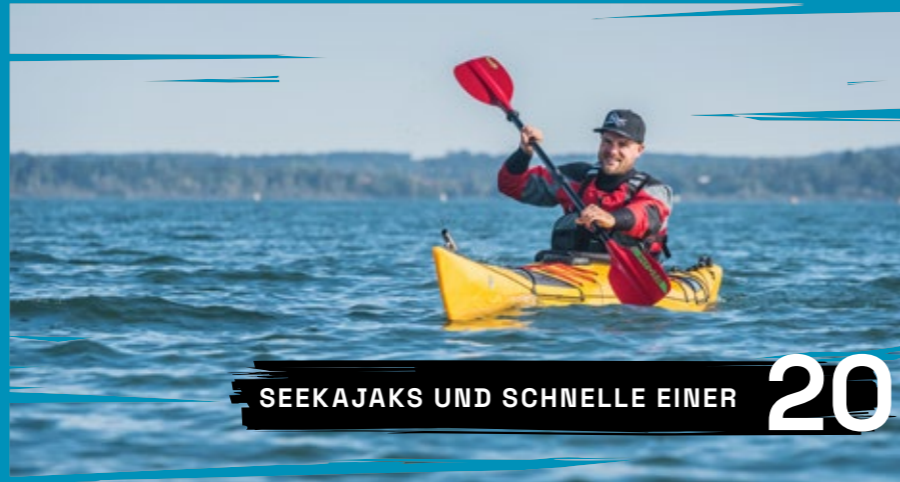

ZWEISITZER **40**



SEEKAJAKS UND SCHNELLE EINER **20**



TOURING- UND SEEKAJAK-PADDEL **48**



WILDWASSER-PADDEL **17**



TRANSPORTSYSTEME **60**



SPRITZDECKEN UND LUKENDECKEL **54**



ALLROUND-KAJAKS **32**



BOOTSWAGEN **58**



AUSRÜSTUNG UND ZUBEHÖR **47**



EINSTEIGER-KAJAKS **42**



WILDWASSER-KAJAKS **10**



WILDWASSER AUSRÜSTUNG **18**



KINDER **44**

HAND CRAFTED PREMIUM QUALITY

SINCE 1962

UMWELTBEWUSST

NACHHALTIG

VERANTWORTUNGSVOLL

Prijon steht für kompromisslose Innovation und Streben nach Fortschritt in allem was wir tun. Von der Form und Ergonomie deines Kajaks und seiner Sitzanlage, bis hin zu den Features und Materialien: Wir betrachten alle Aspekte, um maximale Performance für dich und minimale Auswirkungen auf die Umwelt zu garantieren. Deshalb fertigen wir unsere HTP und PriLite-Kajaks in Handmanufaktur ohne Akkord in Rosenheim und ca. 80 Prozent unserer verwendeten Ausbauteile stammen von Lieferanten, die im Umkreis von max. 300 km von uns angesiedelt sind.

Dadurch entstehen kurze Lieferwege zu unseren Händlern und Kunden. Das bedeutet geringe Emissionen und Energiekosten bei der Anlieferung. So kannst du dich voll und ganz auf dein bevorstehendes Abenteuer konzentrieren und es in vollen Zügen genießen – für unvergessliche Erinnerungen. Weitere Materialien aus angrenzenden EU Ländern, werden dann in Rosenheim weiterverarbeitet.



DIE LIEBE ZUR NATUR UND DIE VERANTWORTUNG FÜR DIE NACHFOLGENDEN GENERATIONEN IST FÜR UNS EINE HERZENSANGELEGENHEIT.

Das Eco-Label erhalten bei uns Produkte, die unsere von Haus aus hohen Ansprüche an die Nachhaltigkeit übertreffen. Denn von der Idee bis zum auslieferungsfertigen Produkt liegt die Produktion und Qualitätskontrolle in unseren Händen und wir erhöhen die Wertschöpfung im Land.

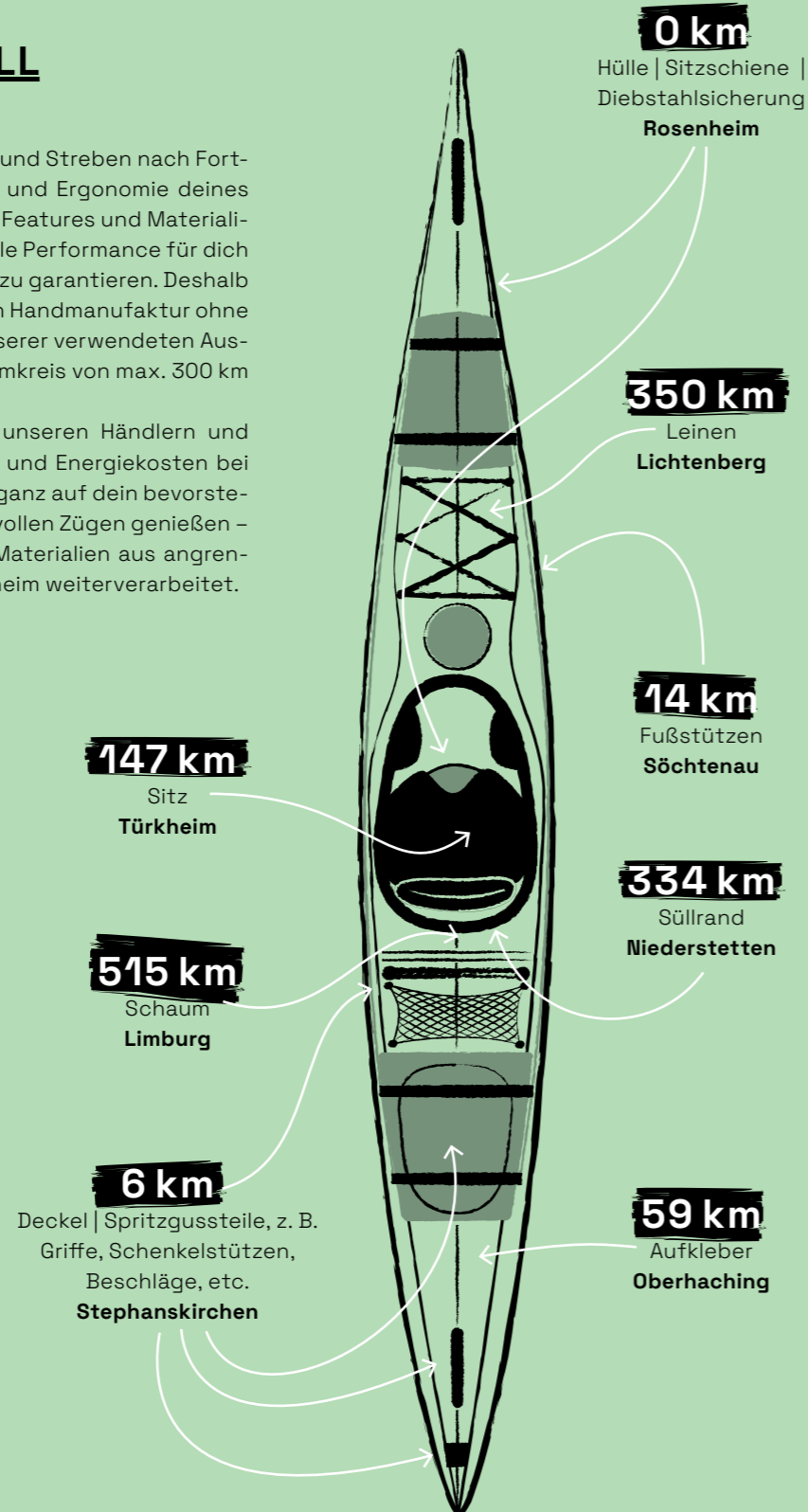

Alle PRIJON-Boote werden gewissenhaft von Hand montiert.



Alle Prijon Näh- und Press- teile werden von unserer Mitarbeiter-Innen in der hauseigenen Näherei und an der Presse hergestellt.



Energiegewinnung im Hause: Mit unserer Photovoltaik-Anlage stellen wir einen Teil des nötigen Stromes aus Sonnenenergie ökologisch her. Seit ihrer Inbetriebnahme haben wir damit ca. 450 Tonnen CO₂ eingespart!

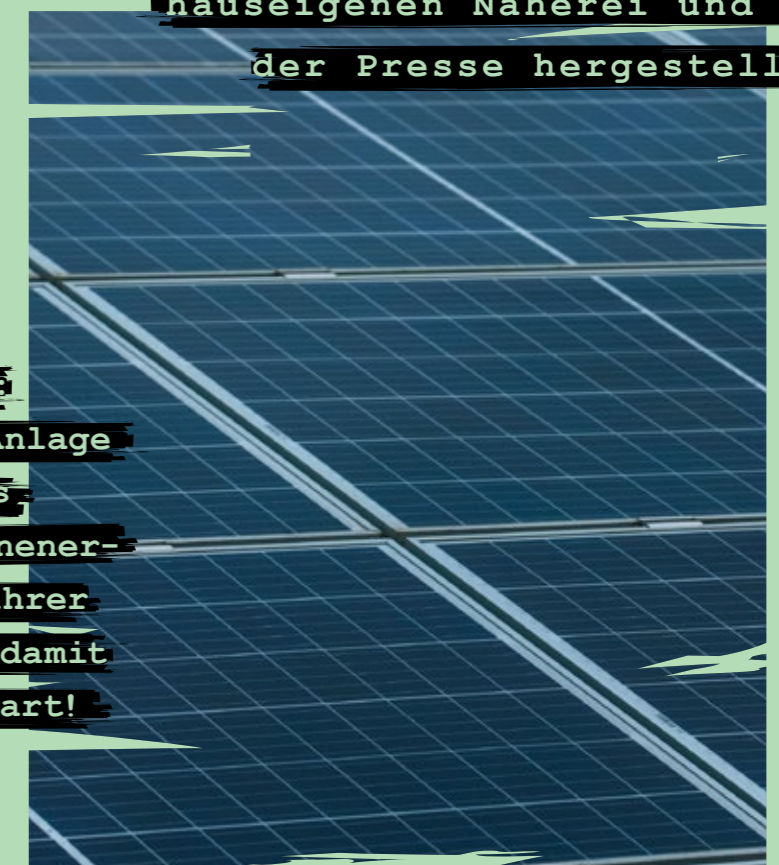

BOOTS-FINDER

WELCHES BOOT IST DAS RICHTIGE FÜR MICH?

Wir bieten Wander- und Seekajaks, sowie Wildwasserkajaks an. Unsere Bootsmodelle unterteilen wir in vier Kategorien, um die Vorauswahl zu erleichtern. Die Einteilung richtet sich vorrangig nach der Bootsform und nach dem Einsatzzweck. Auf unserer Website www.prijon.com findest du eine noch genauere und detailliertere Vergleichsmöglichkeit. Auf den Seiten 64-65 in diesem Katalog findest du alle Daten der Kajaks in einer Übersicht.

BOOTS DATEN

Bootsgewicht

Bootsvolumen

Paddlergewicht

Zuladung
(Paddler plus Gepäck)

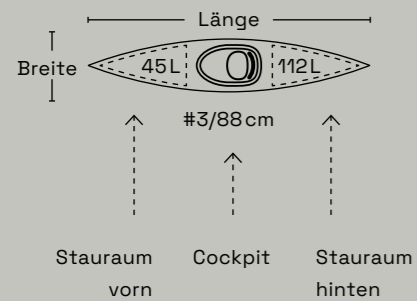

FAHREIGENSCHAFTEN

Fahreigenschaften
(mit eingeklapptem Skeg)

Fahreigenschaften
mit ausgeklapptem Skeg

Geradeauslauf

Wendigkeit

Kippstabilität

Auftauchverhalten

Schnelligkeit



SCHNELLE EINER

~~FÜR SEEN, KÜSTE UND DAS MEER~~

Diese Boote sind schlank und lang, was ihnen eine hohe Grundschnelligkeit und Spurtreue verleiht. Ideal für sportlich ambitionierte Paddler und schnelle Touren mit oder ohne Gepäck. Du findest Schnelle Einer ab Seite 22.



ALLROUNDER

~~FÜR FLÜSSE, SEEN UND BERUHGTE KÜSTENGEBIETE~~

Kajaks für ein breites Einsatzgebiet. Hier findest du bewährte Allrounder für Gepäcktouren, wendige Kajaks für bewegte Flüsse und diverse Zweisitzer. Diese Boote bieten eine hohe Grundstabilität bei guter Grundschnelligkeit. Die Allrounder findest du ab Seite 32.



EINSTEIGER-BOOTE

~~FÜR PADDELANFÄNGER UND GELEGENHEITSPADLER~~

Für kurze Touren mit wenig Gepäck und dem Einsatz im Verleihbereich. Wir legen hier besonderen Wert auf Kippstabilität und neutrales Fahrverhalten. Mit diesen Kajaks kommt man problemlos zurecht. Sie laufen gut geradeaus, lassen sich einfach manövrieren und wir bieten sie zu einem attraktiven Einstiegspreis an. Einsteigerboote findest du ab Seite 42.



WILDWASSER-KAJAKS

~~FÜR EXTREME FAHRTEN AUF STARK STRÖMENDEN FLÜSSEN~~

Kurze und sehr wendige Kajaks mit starkem Rocker, für den Einsatz im leichten bis schweren Wildwasser. Mit spezieller Wildwasser-Sitzanlage und nahezu unzerstörbarer Hülle aus HTP. Wildwasserkajaks findest du ab Seite 9.

EINTEILUNG DER KAJAKS NACH EINSATZGEBIET

	WW 3+	WW 2 - 1	KLEINFLUSS	FLUSS	SEE	KÜSTE & MEER
SCHNELLE EINER						
Seatron GT S. 22						
Seayak Classic S. 24						
Seayak 500 LV S. 24						
Seayak Junior Pro S. 45						
Lavie HTP S. 25						
Grizzly HTP S. 23						
Aruna PriLite S. 26						
Marlin Prilite S. 29						
Marlin Prilite LV Laminat S. 29						
Neptun Prilite S. 27						
LAMINIERT E EINER						
Neptun S. 27						
Falcon S. 30						
Barracuda RS S. 30						
Marlin LV Laminat S. 31						
Millenium Evo S. 31						
Proteus S. 31						
ALLROUNDER						
Enduro 450 S. 35						
Enduro 380 S. 35						
Touryak 500 S. 34						
Touryak 470LV S. 34						
Dayliner L HTP S. 37						
Dayliner S HTP S. 37						
Narva Prilite S. 38						
Prilite Vellamo S. 38						
Munga HTP S. 39						
ZWEISITZER						
Excursion Evo S. 40						
Poseidon HTP S. 40						
Dayliner Duo S. 36						
Piave S. 41						
Yukon KII Sport S. 41						
Yukon KII Relax S. 41						
CUSTOM LINE						
Customline 370 S. 42						
Customline 430 S. 42						
Customline 470 Relax S. 43						
Customline 520 Evo S. 43						
WILDWASSER KAJAKS						
Party Pike S. 13						
Pike S. 12						
Cocaine S. 14						
Curve 2.5 HTP S. 16						
Curve 3.0 HTP S. 16						
Beast S. 11						
2B S. 15						

NIMM'S MIT DER NATUR AUF!

WILDWASSER-KAJAKS

Ob du nun auf wilden Stromschnellen paddelst oder dich Kurve um Kurve flussabwärts treiben lässt. Ob du eine Welle surfst oder in einem Kehrwasser neue Kraft tankst. Du brauchst ein Kajak das den Anforderungen deines Abenteuers gerecht wird. Auf dein Prijon HTP Boot kannst du dich verlassen, ganz gleich, welche Bedingungen dir entgegenschleudern. Nimm es mit der Natur auf und entdecke deine wilde Seite.



**BRAND
NEW**



BRAND NEW!

PRIJON PR-X WILDWASSER SITZANLAGE

NEUE MASSSTÄBE IN KOMFORT UND GERINGEM GEWICHT!

Im superleichten und präzise geformten Schaumstuh hast du stabilen Halt und sitzt bequem. Der Sitz kann mit wenigen Handgriffen einfach versetzt werden. Sicherer Halt des Sitzes im Boot garantiert der seitliche Formschluss mit den Schaumkeilen in Verbindung mit der Bodenschiene. Die spritzgegossene Bodenschiene mit Glasfaserverstär-

kung steift zusammen mit den Schaumkeilen vorne und hinten die robuste HTP Bootshülle zusätzlich aus. Höchsten Komfort bieten dir die optimierten 3-D Schenkelstützen. Diese sind jetzt noch leichter, bieten mehr Platz im Boot, da die Beinlage weniger gestreckt ist und ermöglichen dir ein großartiges Paddelerlebnis ohne Kompromisse.

Entdecke die PR-X Sitzanlage in unseren Wildwasser-Kajaks BEAST, PIKE, PARTY PIKE und COCAINE.

**BRAND
NEW**



BEAST



BEAST PR-X

#101640 | 1566 €

Ein moderner, großvolumiger Creeker der neuen Generation mit viel Rocker und schnittigem Heck. Das Boots-Design ermöglicht die Umsetzung von modernen Fahrmanövern, bei welchen das flache Heck über die Längsachse gedrückt werden kann, um die Bootsspitze mit ihrem starken Rocker über Wellen und Walzen zu heben. Die Volumenverteilung im Cockpit, in Verbindung mit dem modernen Unterschiff, setzt Maßstäbe bei Sicherheit, Stabilität, Auftauch- und Gleitverhalten.

Die Länge von 274 cm und das trocken laufende Unterschiff sorgen für eine hohe Geschwindigkeit, um sicher über Rückläufe zu schießen oder im Wellenzug zu beschleunigen. Mittelschwere Paddler bis ca. 80 kg erfahren einen vollwertigen Creeker, während schwerere Paddler den BEAST auch als großvolumigen Riverrunner nutzen können. Die neu entwickelte PR-X Schaum Sitzanlage in Verbindung mit der unverwüstlichen HTP-Hülle sorgen für ein unschlagbar leichtes Gesamtkonzept.

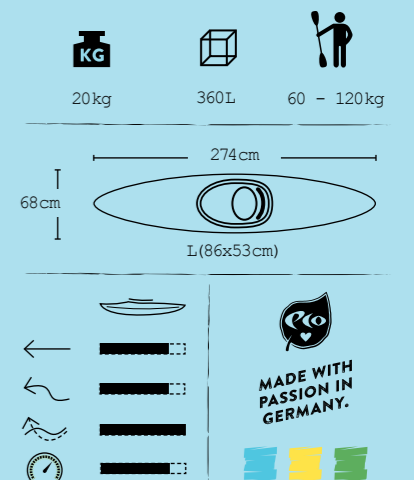

**BRAND
NEW
PR-X SEAT**



PIKE



PIKE PR-X
#101664 | 1566 €

Aus der Idee, das ultimative Riverplay-Kajak zu shapen, ist der PIKE entstanden. Ein sportlicher Riverrunner mit enormem Spaßfaktor. Dieses Kajak vereint Spielen, Cruisen und Creeken in einem Boot. Mit abgeflachtem Heck und viel Volumen und Rocker im Bug. Die neue PR-X-Ausstattung macht den PIKE nicht nur 2kg leichter, sondern vermittelt darüber hinaus direkten Bootskontakt und sorgt somit für mehr Kontrolle und Sicherheit. Das führt zu mehr Agilität und einer weitaus besseren Kontrolle über das Kajak im sportlich anspruchsvollen Einsatz.

KG 18kg **L** 250L **Personen** 60 - 90kg

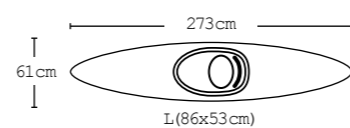

**BRAND
NEW
PR-X SEAT**



**PARTY
PIKE**



PARTY PIKE PR-X
#101665 | 1566 €

Die ultimative Spiel- und Racemaschine! Der Party Pike ist unser pfeilschnelles und enorm agiles Riverplay Kajak mit besonders flachem Heck! Er lässt sich extrem leicht unterschneiden und dreht ausgezeichnet übers Heck. Dank dieser Agilität und Verspieltheit fährt sich der Party Pike im Wildwasser sehr ausgeglichen und kann von Personen mit einem Gewicht von bis zu 85kg gepaddelt werden. Im Vergleich zum Pike liegt das Heck des Party Pike etwas tiefer im Wasser, hat deutlich weniger Volumen und eine schmalere Form in der Seitenansicht. Dadurch baut es beim Unterschneiden wesentlich weniger Widerstand auf, was speziell leichten Paddlern gefallen wird. Und macht den ohnehin schon schnittigen Riverrunner so zum perfekten Spielkameraden und Rennboot.

KG 18kg **L** 230L **Personen** 60 - 85kg

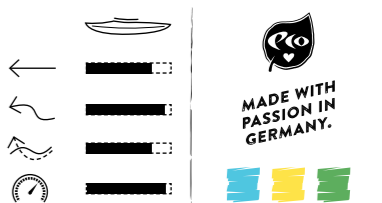
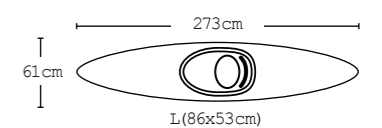

**BRAND
NEW
PR-X SEAT**



COCAINE



COCAINE PR-X
#101651 | 1566 €

Unerlaubt schnell, spurtreu und agil! Dieses Wildwasserboot macht paddel-süchtig! Möchtest du schnell unterwegs sein im Wildwasser? Ein agiles Boot unterm Hintern haben? Dann ist der COCAINE genau das richtige Kajak für dich! Seine Gesamtlänge von 275 cm und die lange Wasserlinie ermöglichen eine hohe Grundgeschwindigkeit, der flache Boden bietet hervorragende Wendigkeit und Agilität wenn es drauf an kommt. Damit ist er auf die Bedürfnisse von Paddlern, die schnell im Wildwasser unterwegs sein möchten, und auf die Anforderungen von Boatercross-Startern abgestimmt.

KG **L** **Personen**
20 kg 305 L 65 - 95 kg

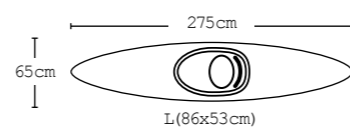

2B



2B
#102010 | 2086 €

Egal ob du mit deinem besten Freund oder Freundin das Wildwasser erkunden oder mit der Familie oder einem unerfahrenen Paddler aufs Wasser möchtest – mit diesem Wildwasser-Zweier macht Paddeln doppelt so viel Spaß! Auch die Befahrung von schwierigem Wildwasser für zwei versierte Paddler ist möglich. Dank des flachen Unterschiffs mit den schrägen Seitenflächen und den ausgeprägten Kanten liegt das Boot in bewegtem Wasser sehr stabil. In Kombination mit dem starken Rocker wird es äußerst wendig und einfach zu manövrieren.

KG **L** **Personen**
37 kg 540 L 190 kg (gesamt)

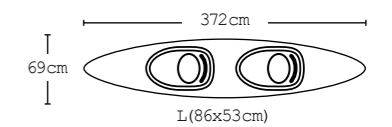

MADE WITH PASSION IN GERMANY.

Der 2B bringt dir einen noch nie da gewesenem Fahrspaß! Ein leichtes Zweierkajak mit den Fahreigenschaften eines modernen Wildwasserbootes. Maximaler Komfort und optimale Kraftübertragung bietet unsere PRO-Sitzanlage mit 3D-Schenkelstützen und verstellbarer Aluminium Prallplatte. Eine neue Art zu zweit im Wildwasser zu Paddeln!

2B - KINDERSITZ SET
#10000047 | 98 €

Paddeln wie die Großen! Das separat erhältliche Kindersitz-Set besteht aus einer Schaum-Auflage für den Sitz und die Prallplatte. Es ermöglicht deinem Kind eine erhöhte Sitzposition und bietet durch die schmale Sitzform und den verkürzten Abstand zur Prallplatte hervorragenden Halt im Boot und erleichtert das Mitpaddeln. Die Sitzauflage wird einfach auf den PRO-Wildwassersitz gesteckt, die Prallplattenaufgabe wird auf die Prallplatte aufgesteckt.





DIE BEIDEN CURVE WILDWASSER-EINSITZER SIND WEITERHIN ALS PRO- UND SPORTVERSION VERFÜGBAR

Weitere Informationen dazu auf www.prijon.com



CURVE 2.5 HTP

PRO: #101620 | 1566 €
SPORT: #101623 | 1209 €

Spritziger und agiler Riverrunner für kleinere und leichtere Paddler. Das geringere Gewicht und die geschrumpften Maße vereinfachen das Handling, der nach hinten erweiterte Süllrand vergrößert die Bewegungsfreiheit. Die breite und stark aufgebogene Spitze bietet Sicherheit, der starke Rocker erleichtert das Surfen auf der Welle.

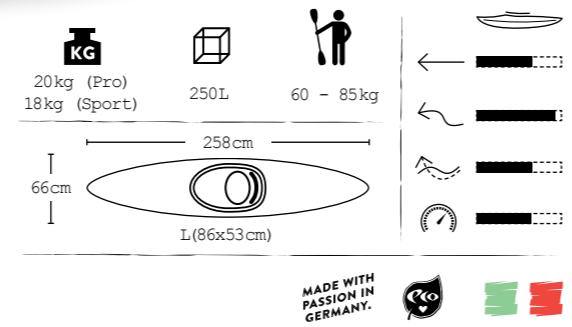

CURVE 3.0 HTP

PRO: #101600 | 1566 €
SPORT: #101603 | 1209 €

Der Allrounder! Ganz gleich ob leichtes oder mittelschweres, enges oder offenes WW. Dieses Kajak ist drehfreudig, läuft schön ins Kehrwasser und sein abgeflachtes Heck lädt zum Kerzen an der Kehrwasserlinie ein. Ab in die nächste Welle und surf sie mit dem Curve 3.0!

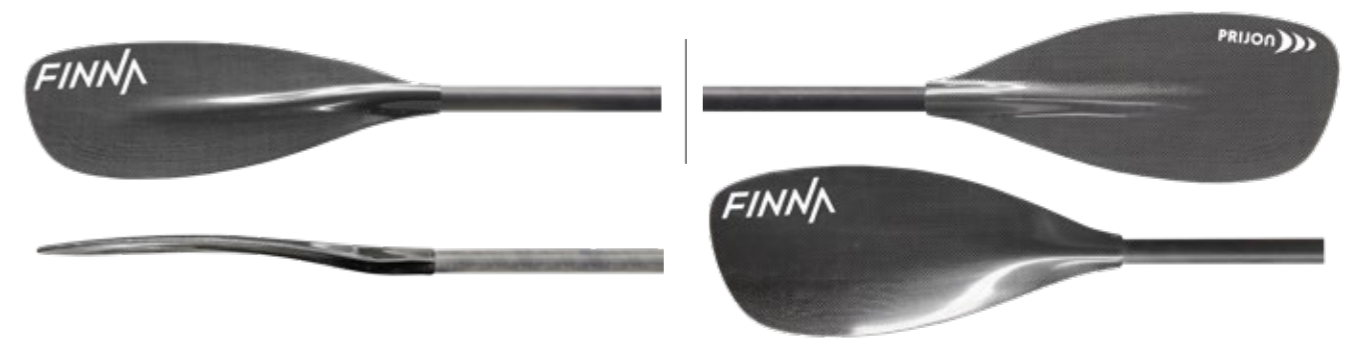
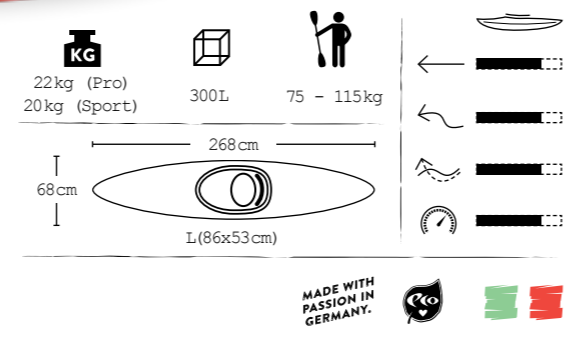

FINNA

High-End Carbon Schaumkern-Paddel mit doppelter, umlaufender Dynel Kante und vorgelagertem Blatt. Die ausgeklügelte Tropfenform des Blattes bringt viel Druck, lässt sich sehr sauber durchs Wasser führen und ermöglicht eine sehr direkte und effiziente Kraftübertragung.
Längen: WW 190 | 195 | 197,5 | 200 | 202,5 | 205 | 207,5

FINNA CARBON | #380000 | 430 €
FINNA CARBON ERGO | #380000E | 624 €

MADE WITH PASSION IN GERMANY.

BRAND NEW



SAVA

Superleichtes, enorm stabiles Paddel. Beim Eintauchen packen die Flächen sofort an und ermöglichen einen kraftvollen Durchzug. Die Rippe vorn sorgt für eine äußerst präzise Führung, der Steg mit Schaumkern hinten für herausragende Steifigkeit.
Längen: WW 190 | 195 | 197,5 | 200 | 202,5 | 205 | 207,5

SAVA CARBON | #379000 | 350 €
SAVA CARBON ERGO | #379000E | 545 €
SAVA GLAS | ROT | #377000 | 310 €
SAVA GLAS | GELB | #378000 | 310 €



RIM KINETIC

Robustes und preiswertes Allroundpaddel. Hervorragend als Trainingspaddel für Wildwasserfahrer und solche die es noch werden möchten, oder für Cross-over Kajaks, geeignet. Geschäumte, schlagzähe RIM Flächen und Schaft aus Aluminium mit Soft-Überzug im Griffbereich. Längen: K

RIM KINETIC | #316000 | 90 €

MADE WITH PASSION IN GERMANY.



HELM KUPA

Wildwasser-Helm für den optimalen Schutz in bewegtem Wasser! Superleichte Polycarbonat-Schale mit angenehmen Innenfutter – saugt kein Wasser. Abnehmbare Ohrschützer. Genormt nach CE EN 1385. Gewicht: nur 320g!

Größe: 54 – 61cm

~~HELM KUPA | GRÜN | #55400 | 159,90 €~~
~~HELM KUPA | ORANGE | #50400 | 159,90 €~~



NASENKLEMME

Federbügel aus Edelstahl, Gummi-Polster und Kordel zur Befestigung am Helm. Schützt die Nase vor eindringendem Wasser.

#90185 | 6,80 €



KARABINER

Zum Bergen und Sichern von Paddlern, gekenterten Booten und Ausrüstung. Die große Öffnung passt um den Paddelschaft!

#80410 | 14,20 €



SEILROLLE

Zum Bau eines Flaschenzugs bei Berge-Situationen.

#80180 | 17,90 €



CURVE-LINE

Wildwasser-Schwimmweste mit vielen Befestigungsmöglichkeiten, für höchste Ansprüche. Individuell anpassbar. Genormt nach CE.

Größen: S | M/L | XL/XXL

#80090 | 129,90 €



BERGESYSTEM

Vielseitiges Rettungsgerät im Wildwasser zur Befestigung an der Schwimmweste.

#80190 | 36 €



WURFSACK ALLROUND

Mit den seitlichen Gurtschlaufen zum Halten oder Befestigen an Schwimmweste oder Boot. Umlaufender Gurt mit Steckschloss für schnelles Befestigen an der Ausrüstung oder zum Sichern im Kajak. 20m Leine.

#80325 | 65,50 €



PRO SAFE

Neopren-Wildwasserspritzdecke mit vorgeformtem Teller und Latex-Beschichtung auf der Innenseite für maximalen Halt. Mit Kniegurt und Handschlaufe.

Bundweite: 72 | 79 | 86 | 93cm

#73900 | 122,90 €

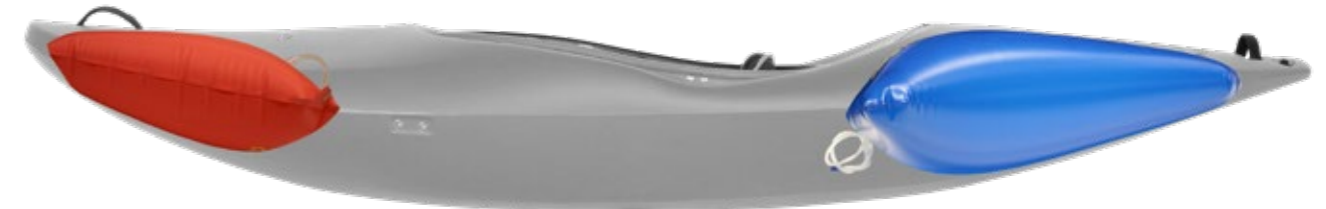

AUFTRIEBSKÖRPER

Auftriebskörper verhindern, dass ein Kajak nach dem Notausstieg vollläuft und erleichtern dadurch die Bergung eines gekenterten Kajaks. Je nach verwendetem Luftdruck versteifen sie den Bootskörper zusätzlich. PVC blau sind sehr flexibel und passen sich an die Bootsform an. Nylon rot sind äußerst robust und langlebig.

GRÖSSE / FÜR MODELL		PVC blau	NYLON rot
1 / Vorne (Stk.) für Wizard, Athlete, F 262	#60303	23,40 €	#60403 27,90 €
2 / Vorne (Stk.) für Pike, Cocaine, Alle Curve, Alle Pure, Forte, 2B, Munga, Beast	#60301	25,50 €	#60401 32 €
3 / Vorne (Stk.) für Tornado, Taifun	#60305	27,80 €	#60405 41,50 €
4 / Hinten (Stk.) für Alle Curve Active/Sport, Forte Active, Alle Pure Active, Wizard	#60304	34,50 €	#60404 41,50 €
5 / Hinten (Stk.) für Chopper, Cross	#60302	35 €	#60402 57,90 €
6 / Hinten (Stk.) für Tornado, Taifun	#60306	38,30 €	#60406 66,90 €
7 / Hinten (Paar) für Pike, Athlete, Beast	#60308	56,10 €	#60408 66,90 €
10 / Hinten (Stk.) für Cocaine PRO, Curve 2.5 PRO, Curve 3.0 Pro, Curve Creek PRO	#60315	33,80 €	#60415 65,20 €
11 / Hinten (Stk.) für 2B	#60310	34,80 €	
AIR-Pack Auftriebskörper Nylon mit Packsack für WW-Kajaks	#60409	69 €	
Kenterschläuche für Kanadier 3,2m (Paar)	#60207	64,90 €	



LUST AUF PADDELN IN IDYLLISCHER NATUR?

Dann komm zum Prijon Sport Center, dem perfekten Ort für dein unvergessliches Outdoor Erlebnis im Soča Tal. Wir führen euch auf den wunderschönen Wellen und Walzen die Soča entlang, zeigen euch wie viel Spaß man hierbei haben kann und heißen bei uns sowohl Anfänger, als auch Fortgeschrittene willkommen.



www.prijon-sportcenter.si
[instagram.com/prijonsportcenter](https://www.instagram.com/prijonsportcenter)
[facebook.com/prijonsportcenter](https://www.facebook.com/prijonsportcenter)



AUF INS UNBEKANNTE!

SEEKAJAKS

Die Welt ist dein. Nimm es mit jedem Gewässer auf und entdecke unsere perfekten Begleiter für deine unvergesslichen Reisen, aufregenden Abenteuer und alles, was du sonst noch vorhast. Dein Prijon Seekajak ist randvoll mit Funktionen, die dir helfen deine nächste Herausforderung zu meistern. Trau Dich!

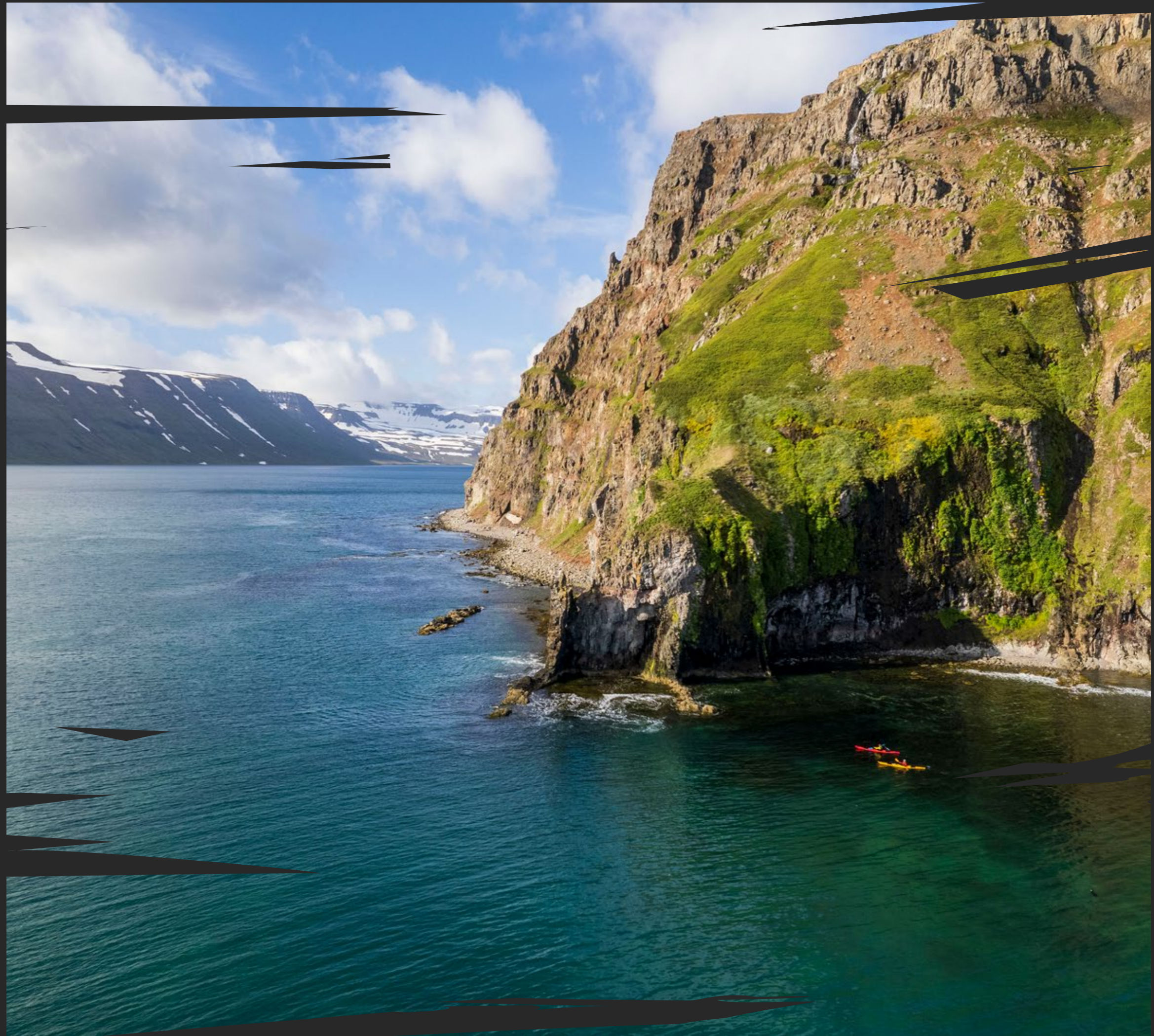



SEATRON GT



SEATRON GT

#100490 | 1927 €

Ein elegantes, sportliches und komfortables Seekajak im High Volume-Bereich. Für ausgedehnte Touren auf dem Meer, das Surfen der einen oder anderen Welle und Mehrtagestrips mit Gepäck. Der SEATRON GT hat eine relativ hohe Kippstabilität, kombiniert mit leichter Manövrierbarkeit, auch unter schwierigen Bedingungen an der Küste und auf offenem Meer. Das modern gestaltete Unterschiff mit ausgeprägtem Kielansatz und Kielsprung ermöglichen sowohl hohe Geschwindigkeit im Geradeauslauf als auch eine hervorragende Wendigkeit über die Kante, sowie sicheres Surfen auf Wellen.

Die hervorragenden Fahreigenschaften des SEATRON GT bleiben auch im beladenden Zustand erhalten. Der großzügige Fußraum bietet auch großen Paddlern sehr komfortable Platzverhältnisse.

Gegen Aufpreis von € 139,00 ab Werk mit einer zusätzlichen, dritten Abschottung hinten mit Tagesluke erhältlich. (Art.Nr. 10000089).

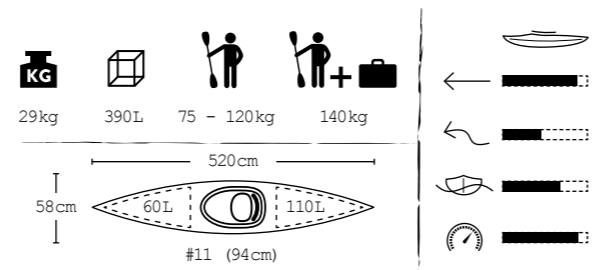

GRIZZLY



GRIZZLY HTP

#100410 | 1927 €

Schwerlast-Seekajak mit hoher Tragkraft, für lange Touren mit viel Gepäck. Der Grizzly ist schnell, spurtreu und wendig auf der Kante. Er verfügt über viel Volumen, ein in dieser Bootsklasse einmaliges Angebot an Stauraum sowie eine sehr geräumige Sitzluke, die besonders für große Paddler interessant ist. Ein geräumiges Kajak für die große Tour oder den großen Paddler!

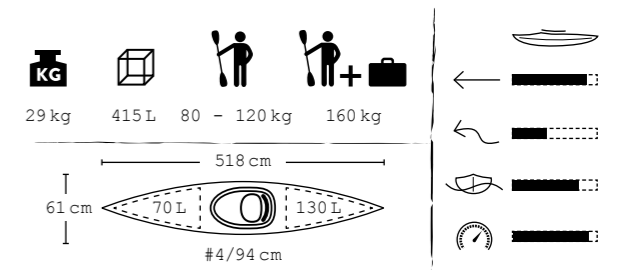

SEAYAK

Schnelle Kajaks mit sicheren und beherrschbaren Fahreigenschaften. Lange Touren mit Gepäck, auf großen Flüssen und über offenes Gewässer, sind die Domäne der Seayak Modelle Classic und 500 LV. Sie verfügen über eine hohe Spurtreue, lassen sich über die Seitenkanten sehr leicht um Kurven manövrieren und erreichen eine verlässliche Stabilität bei Schräglage.

SEAYAK CLASSIC HTP

#100430 | 1927 €

Wendiges Allround Wander- und Seekajak. Für Paddler im mittleren Gewichts- und Größenbereich. Seine längere, relativ schlanke Form macht es schnell, die klassische Knickspant-Konstruktion des Unterschiffs verleiht ihm eine hohe Spurtreue und gute Beweglichkeit über die Seitenkante.

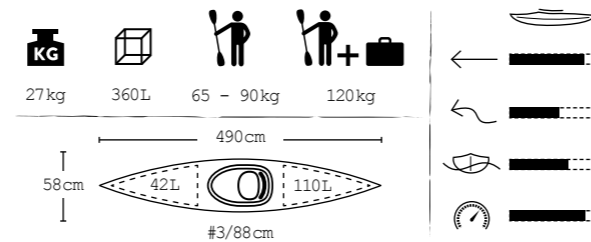

MADE WITH PASSION IN GERMANY.



SEAYAK 500LV HTP

#100440 | 1927 €

Ein sportlich-schnelles und spurstabiles Kajak. Sein geringes Gesamtvolumen sowie eine schmale und niedrige Sitzluke bieten eine optimale Sitzposition für kleinere und leichtere Paddler und Paddlerinnen. Er lässt sich mit Gefühl hervorragend über die Kante lenken.

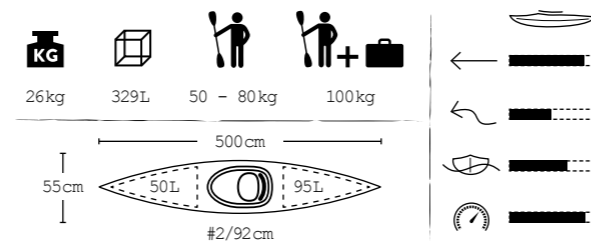

MADE WITH PASSION IN GERMANY.



Lavie



LAVIE HTP

#100720 | 1835 €

Schlankes See- und Tourenkajak für kleinere und leichte Paddler, das neben der morgendlichen Runde auf dem See auch leichte Seekajak-touren, Wochenendtrips und vieles mehr ermöglicht. Er läuft schnell und effizient auf stehendem Gewässer und souverän und sicher in bewegtem Wasser. Dabei ist er einfach und gut über die Kante zu manövrieren und dank seines ausgeklügelten Rocker-Profiles sehr beweglich. Das progressive Design und die kompakten Maße reduzieren sein Gesamtgewicht auf leichte 25 kg. Gleichzeitig minimiert das flache Deck den Windeinfluss und sein sehr niedriges Oberschiff hinten garantiert maximale Bewegungsfreiheit.

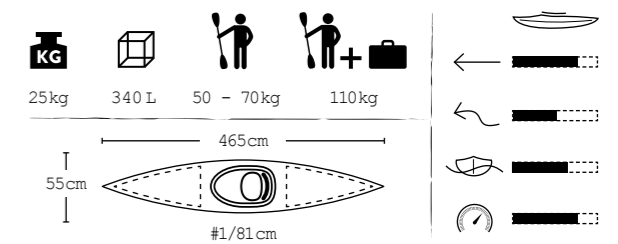

MADE WITH PASSION IN GERMANY.



ARUNA PRILITE

#20190 | 2610 €

Ein technisches Seekajak im modernen Skegdesign, konzipiert für kleine bis mittelgroße Paddler/innen. Dieses Kajak ist leicht, sportlich und edel! Der verstärkte Kielsprung macht es sehr wendig über die Kante und ermöglicht auch Surfen und Wellenreiten. Zudem wird das Boot dadurch auch zum agilen Tourenkajak für Seen und Flüsse.

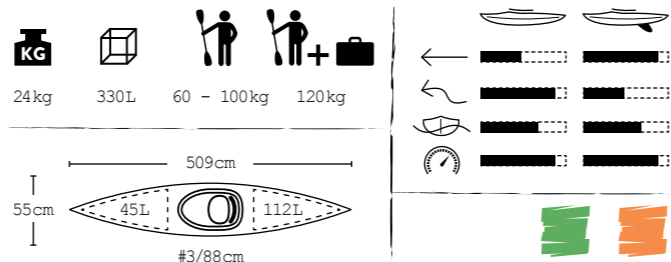

NEPTUN

NEPTUN PRILITE

#20120 | 2610 €

Unser wendigstes und gleichzeitig schnelles Seekajak mit Skeg. Neu als stabile, leichte und robuste Version mit Bootshülle aus PriLite! Für unbegrenzten Spaß beim Paddeln, Wellensurfen und längere Gepäcktouren mit Übernachtung. Optional gegen einen Aufpreis von 139,00 € mit 3. Abschotung inkl. Tagesluke hinter dem Cockpit erhältlich. Vorbereitet für die Montage des Silva 70p Kompasses.

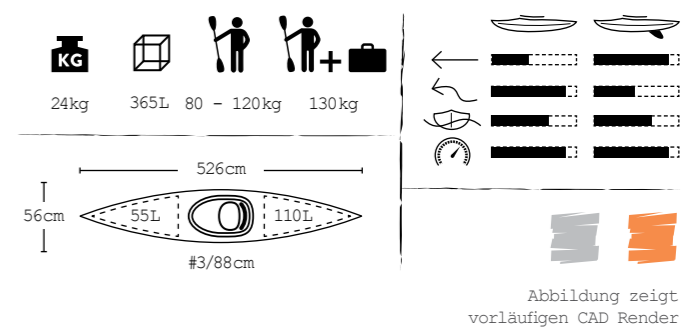

NEPTUN LAMINAT

GFK: #20212 | 2823 €

CARBON-ARAMID: #20214 | 3968 €

Wendig und schnell! Der starke Kielsprung macht den Neptun auf der Kante, beispielsweise beim Surfen und Wellenreiten, sehr agil. Seine schmale Bootsform verleiht ihm einen guten Geradeauslauf und eine hohe Geschwindigkeit.



Abbildung zeigt mögliche Sonderfarbe

BRAND NEW

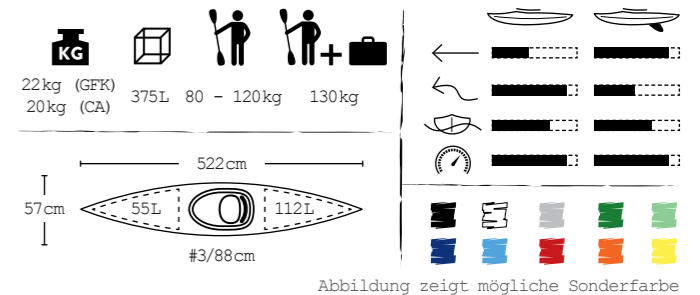

MARLIN PRILITE

#20140 | 2448 €

Größere Paddler im mittleren bis oberen Gewichtsbereich greifen zum Marlin. Dieser bietet einen etwas großzügigeren Fußraum und ein höheres Volumen im Bugbereich, für angenehmes Sitzen auch auf längeren Touren.

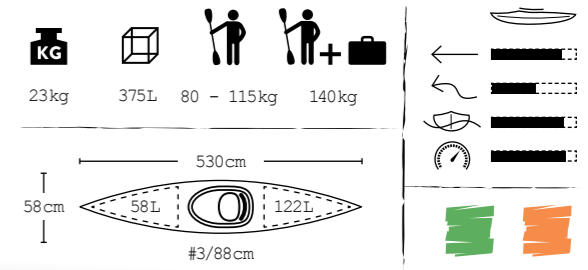

MARLIN PRILITE LV

#20150 | 2448 €

Für kleine bis mittelgroße sowie leichte bis mittelschwere Paddler bietet der Marlin LV dank seines etwas geringeren Gesamtvolumens und der niedrigeren Sitzluke eine optimale Sitzposition. Bei diesem Boot spielt das Prilite-Material durch sein geringes Gewicht seine ganzen Vorteile aus.

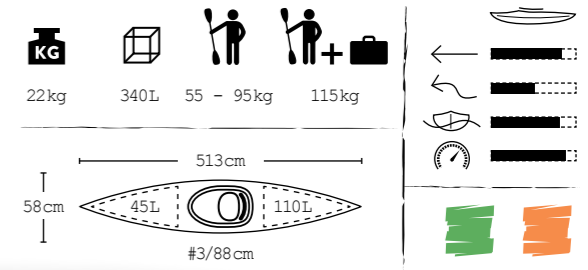

MARLIN LV LAMINAT

GFK: #20512 | 2557 €

CARBON-ARAMID: #20513 | 3599 €

Noch leichtere Modellvariante des Marlin LV. In Handarbeit aus hochwertigem Laminat gefertigt. Ein sehr leichtes und steifes Boot mit sicherem und exaktem Handling für Gepäcktouren auf Flüssen, Seen und an der Küste.

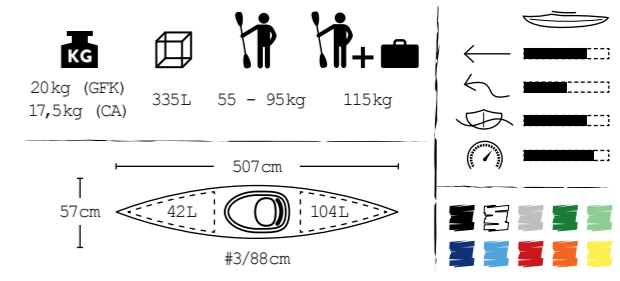

LAMINIERTE EINER SCHNELL & LEICHT

FALCON

GFK: #20472 | 2070 €
CARBON-ARAMID: #20474 | 2828 €

Ein sehr schnelles Fitness-Kajak für ambitionierte Sportpaddler. Für die morgendliche Einheit auf dem See, die abendlichen Trainingsrunden oder eine schnelle Ausfahrt zwischendurch.

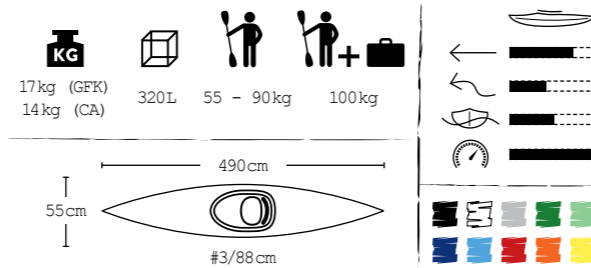

BARRACUDA RS

GFK: #20802 | 2250 €
CARBON-ARAMID: #20804 | 3461 €

Ein leichtes und sehr schnelles Kajak für sportlich ambitionierte Paddler. Ideal für die Zeitenjagd auf Marathon- und Langstreckenrennen, abendliche Trainingsrunden und längere Touren mit Minimalgepäck.

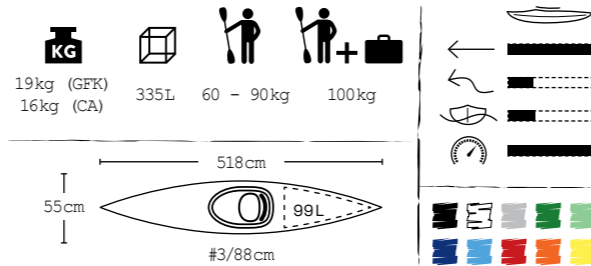

MATERIAL- UND FARB VARIANTEN

Laminierte Kajaks sind in zwei Materialvarianten und in Standard- oder Wunschfarben mit individuellen Farbkombinationen erhältlich. Weitere Optionen sind auf Wunsch möglich. Mehr Informationen dazu auf unserer Website. Einfach den QR-Code scannen.



INDIVIDUALISIERUNGSMÖGLICHKEITEN

Wunschfarbe: Aufpreis 112 €

Decksverstärkung, speziell empfohlen für Wiedereinstiegstechniken: 159 €

Vollcarbon Ober- und/oder Unterschiff: je 159 €

MILLENIUM EVO

GFK: #20672 | 2557 €
CARBON-ARAMID: #20674 | 3599 €

Dieses bildschöne Kajak ist eine Kombination aus schnellem Seekajak und wendigem Tourenboot. Die lange, schlanke Form sorgt für hohe Geschwindigkeit, der ausgeprägte Knickspant im Unterschiff bietet ein hohes Maß an Wendigkeit.

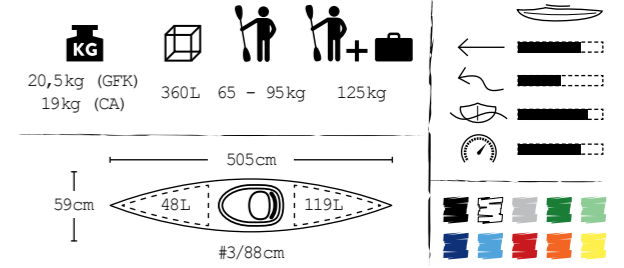

PROTEUS

GFK: #20292 | 2557 €
CARBON-ARAMID: #20294 | 3599 €

Ausgelegt für lange, schnelle Touren in offenen Gewässern und an der Küste. Ausgeprägte Kielbereiche vorne und hinten sorgen für eine lange Wasserlinie und somit eine hohe Reisegeschwindigkeit bei gleichzeitig souveränem Handling.

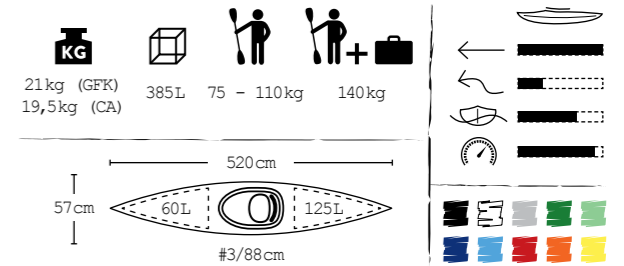

BEREIT FÜR ALLES ...

TOURING-KAJAKS

Multifunktional. Vielseitig. Bereit für alles, was die Welt da draußen für dich bereithält. Wenn es um Abenteuerreisen geht, bietet dir dein Prijon Touring-kajak die robuste Funktionalität und alle Freiheiten, um das Beste aus deiner Reise zu machen. Egal wie wild deine Tour wird, unsere Kajaks sind allen Strapazen gewachsen. Worauf wartest du noch?



TOURYAK

Das Boot für alle Fälle! Flusswandern auf der Altmühl, die große Chiemsee-Runde oder der Urlaub in den Schären von Stockholm, ein TOURYAK ist für alle diese Bereiche erste Wahl. Er ist geräumig und sicher. Das moderne, speziell für den Allround-Einsatz geformte Unterschliff mit den schräg angesetzten Seitenflächen bietet sehr hohe Anfangs- und Endstabilität bei leichtem und gutem Geradeauslauf sowie ein hohes Maß an Wendigkeit über die Kante. Ein echter Allrounder, gefertigt aus unserem nahezu unzerstörbaren HTP.

TOURYAK 500 HTP

#100850 | 1927 €

Groß, geräumig und sicher. Das großzügig gestaltete Cockpit erlaubt auch großen Paddlern über lange Zeit eine komfortable Sitzposition. Die großen Gepäckräume und das reichhaltige Zubehör an Deck ermöglichen ausgedehnte Touren, Paddelurlaube und Expeditionen.

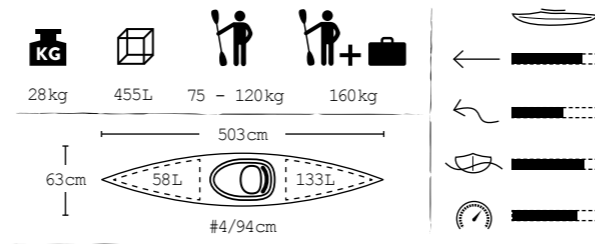

TOURYAK 470 LV HTP

#100860 | 1927 €

Das optimale Tourenkajak für kleinere und leichtere Paddler bis 85 kg Körpergewicht. Deckshöhe, Breite und Volumen sind im Vergleich zum Touryak 500 etwas verringert und so optimal auf die Bedürfnisse von kleineren Paddlern ausgelegt.

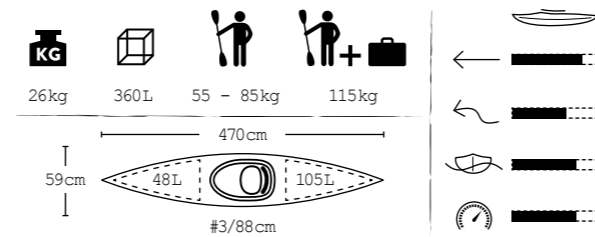

ENDURO

Unsere Allzweckwaffe mit Frachtlizenz. Der Enduro bewältigt den gesamten Flusslauf vom spritzigen Oberlauf im Gebirge bis zur Mündung ins Meer. Ein Boot, mit dem man mit den wechselnden Bedingungen auf einer solchen Strecke zurechtkommt, muss scheinbar widersprüchliche Eigenschaften in sich vereinen. Wendig genug für den schnell fließenden, kurvigen Oberlauf, andererseits nicht zu träge auf stehendem Wasser. Genügend Stauraum für eine Mehrtagesfahrt mit kompletter Ausrüstung ist auch vorhanden. Der ENDURO ist die perfekte Synthese aus Tornado, Touryak und dem altherwürdigen Yukon Expedition. Kein Prijon-Boot ist universeller einsetzbar.

ENDURO 450 HTP

#100550 | 1519 €

Sehr wendiges Allroundkajak mit hervorragenden Laufeigenschaften, geeignet für Ausfahrten auf Seen, größeren und kleineren Flüssen sowie bewegten Bächen. Der Schwerpunkt bei diesem Alleskönner liegt bewusst mehr im Wanderbereich.

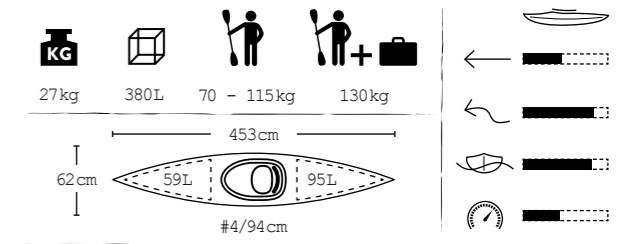

ENDURO 380 HTP

#100560 | 1519 €

Kurz, wendig, agil – ein waschechter Allrounder! Wesentlich kürzer als sein größerer Bruder und mit mehr Kielsprung ist er viel wendiger und deutlich besser für bewegte Flüsse und leichtes Wildwasser bis Klasse 2 geeignet.

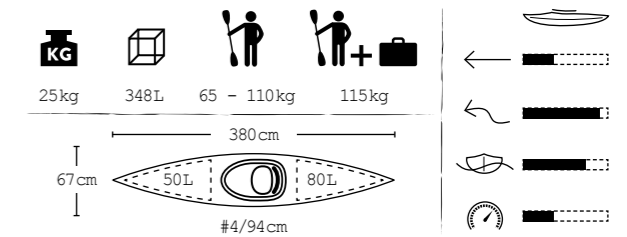



DAYLINER

Kurze, leichte Wanderkajaks für Tagestouren mit Tagesgepäck auf Seen und Flüssen. Kompakte Abmessungen, ein geringes Gewicht sowie ein hervorragendes Preis-Leistungs-Verhältnis kennzeichnen die DAYLINER-Reihe. Sie verfügen über zwei wasserdichte Abschottungen und eine komfortable Sitzanlage. Die einfache Decksausstattung spart Gewicht und ermöglicht einen günstigen Einstiegspreis. Ausgeprägte Kanten im Unterschliff sorgen für guten Geradeauslauf, die breite Basis im Sitzbereich sorgt für eine hohe Anfangsstabilität und Wendigkeit. Ideale Kajaks für Einsteiger und Gelegenheitspaddler, die ein unkompliziertes Paddelvergnügen suchen.

DAYLINER S HTP

#10180 | 1260 €

In diesem Kajak fühlen sich kleinere, leichtere Paddler auf Anhieb wohl. Seine kompakten Maße sowie das geringe Gewicht machen ihn zum idealen Kajak für Frauen und Jugendliche.

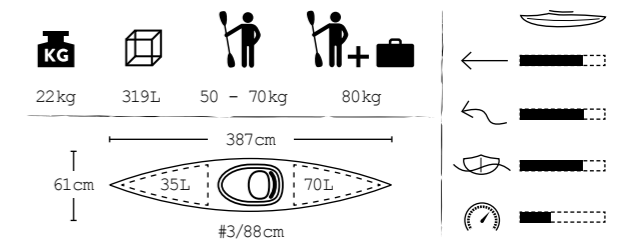

MADE WITH PASSION IN GERMANY.



DAYLINER DUO HTP

#100480 | 1835 €

Leicht laufender, kompakter Zweisitzer für kleinere Wanderfahrten und Tagestouren. Kompakte Abmessungen sorgen für Handlichkeit und geringes Gewicht. Lässt sich leicht auf eine angenehme Reisegeschwindigkeit beschleunigen, gleitet ruhig durchs Wasser und ist wendig genug für entspannte Flussfahrten.

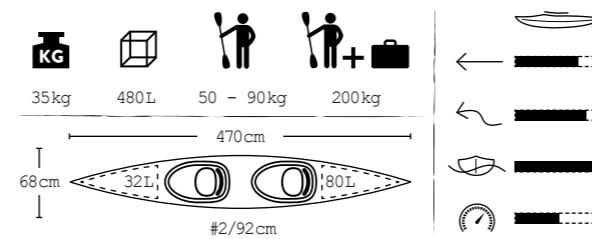

MADE WITH PASSION IN GERMANY.



DAYLINER L HTP

#10190 | 1260 €

Dieses Kajak wurde für mittelgroße bis große Paddler konzipiert. Dank seiner Länge läuft er hervorragend geradeaus und trägt darüber hinaus auch Paddler mit einem Körpergewicht bis zu 105kg.

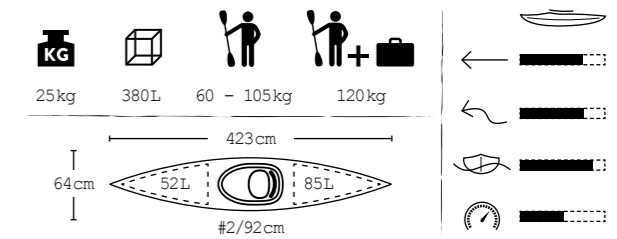

MADE WITH PASSION IN GERMANY.



NARVA & VELLAMO

Leichte und kompakte Allrounder aus unserem bewährten PriLite-Material. Für den Einsatz auf stehendem und leicht fließendem Gewässer. Mit hoher Anfangsstabilität und gutem Geradeauslauf. Das leichte PriLite garantiert eine einfache Handhabung, beispielsweise beim Auf- und Abladen vom Autodach. Der Narva ist für Einsteiger und Fortgeschrittene geeignet, die ein leichtes und universell auf kleineren und größeren Flüssen und Seen einsetzbares Kajak suchen. Für Einsteiger und Gelegenheitspaddler, die ein kompaktes und leichtes Kajak suchen und denen es nicht so sehr auf Geschwindigkeit und Packvolumen ankommt, sondern hauptsächlich auf ein geringes Gewicht und wenig Platzbedarf bei der Lagerung, ist der Vellamo die richtige Wahl.

NARVA PRILITE

#20160 | 1998 €

Ein leichter, universell einsetzbarer Wander-Einer aus unserem bewährten PriLite-Material in einzigartiger metallic-Optik. Das leichte PriLite erleichtert den Transport und das Auf- und Abladen. Er fährt sich neutral und spurtreu, verfügt über hohe Anfangsstabilität und der verstärkte Kielsprung sorgt für Wendigkeit.

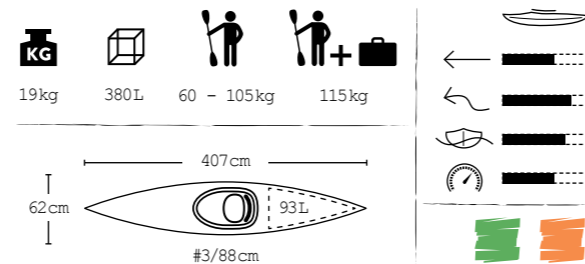

PRILITE VELLAMO

#20165 | 1877 €

Ein leichtes, sicheres und kompaktes Freizeitkajak aus PriLite. Hohe Kippstabilität und der leichte Lauf laden zu entspannten Touren auf stehenden Gewässern ein. Er fährt sich neutral und spurtreu. Ausgeprägte Kanten im Unterschliff sorgen für guten Geradeauslauf, die breite Basis im Sitzbereich für eine hohe Stabilität. Die große Luke erleichtert das Ein- und Aussteigen. Dank der kompakten Abmessungen und des geringen Gewichts ist er einfach zu handhaben.

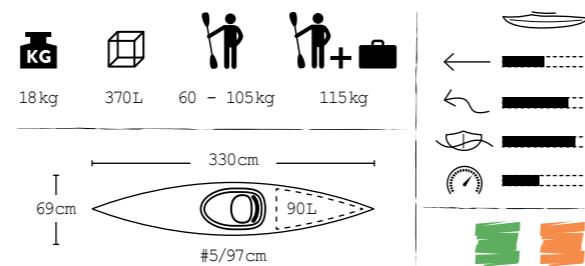

MUNGA HTP

#101675 | 1753 €

Das Abenteuer wartet auf dich! Ein vielseitiges Crossover-Kajak mit Skeg! Konzipiert als Wildwasser-Kajak mit Touring-Eigenschaften. Für den Einsatz von Wildwasser Stufe 3 bis hin zur entspannenden Tour über den See. Im Wildwasser ist der Munga sehr wendig, schnell und einfach zu paddeln. Auf stehendem Gewässer kommt das verstellbare Skeg System zum Einsatz und verleiht dem Kajak eine unglaubliche Spurtreue.

Die bequeme Sitzanlage bestehend aus dem bewährten Tour-Sitz, einem mit Ratschen verstellbaren Rückengurt und den individuell einstellbaren 3D-Schenkelstützen garantiert Komfort und zusammen mit der Prallplatte guten Halt und Sicherheit im Boot. Der abgeschottete Gepäckraum hinten und die Tagesluke vor dem Cockpit bieten genügend Stauraum für dein nächstes Abenteuer.

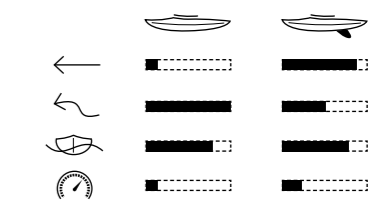
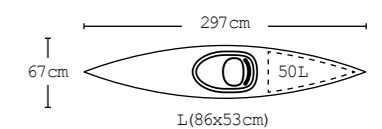

MADE WITH PASSION IN GERMANY.



ZWEISITZER - DOPPELTES VERGNÜGEN

Unser Programm an Zweisitzern umfasst Modelle für Flüsse, Seen und Küstentouren. Drei Modelle aus unserem sorgenfreien und unverwüstlichen HTP und drei Modelle als leichte Glasfaser- oder Carbon-Aramid Varianten. Allesamt ausgestattet mit unserer komfortablen Touring-Sitzanlage, Steuervorbereitung und mindestens einem wasserdicht abgeschotteten Gepäckraum.

Das Modell Dayliner Duo findest du auf Seite 36.

EXCURSION EVO HTP #10080 | 2212 €

Idealer Zweisitzer für Wander-Touren auf Flüssen und Seen. Der breite Knickspant und der stärkere Kielsprung lassen das Boot leicht um enge Radien gleiten, bei einem sehr hohen Maß an Sicherheit. Sehr steifer Bootskörper durch HTP-Material.

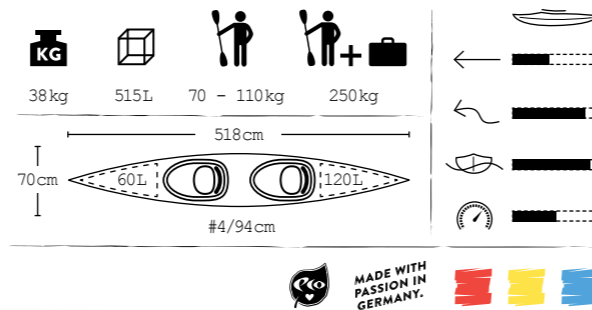

POSEIDON HTP #10170 | 2243 €

Reisezweier für offene Gewässer und Küstentouren! Ausgeprägter Kielansatz im Bug- und Heckbereich sorgt für hohe Spurtreue und eine angenehme Reisegeschwindigkeit. Sehr komfortabel und kipps stabil!

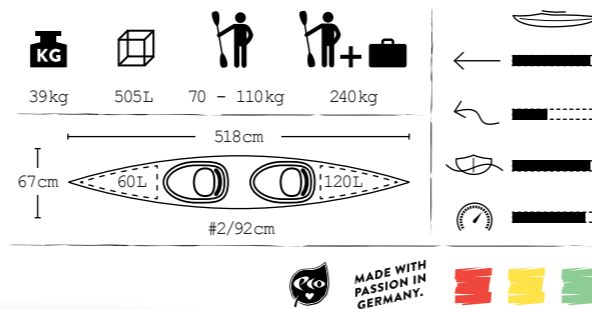

PIAVE

GFK: #20892 | 2460 €
CARBON-ARAMID: #20894 | 3782 €

Erste Wahl für Paddler, die ein leichtes und einfach zu handhabendes Boot suchen, das sich auch auf hohe Autodächer gut verladen lässt. Auf dem Wasser besticht er durch guten Geradeauslauf, ein hohes Maß an Wendigkeit und Kippstabilität.

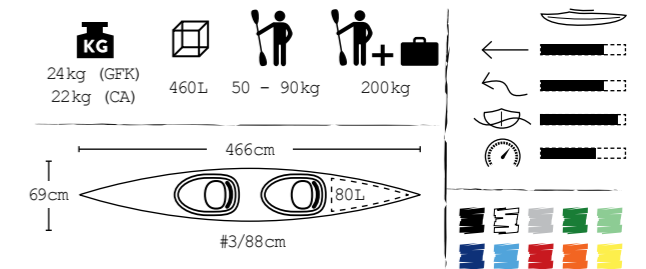

YUKON K II SPORT GFK: #20192 | 2943 € CARBON-ARAMID: #20194 | 4267 €

Ein optimales Zweier-Kajak für lange Wanderungen auf offenen Gewässern. Große, wasserdichte Gepäckabteile bieten viel Platz für Ihre Ausrüstung. Mit einem Gewicht von 25 bzw. 29 kg gehört er zu den leichtesten Booten seiner Klasse.

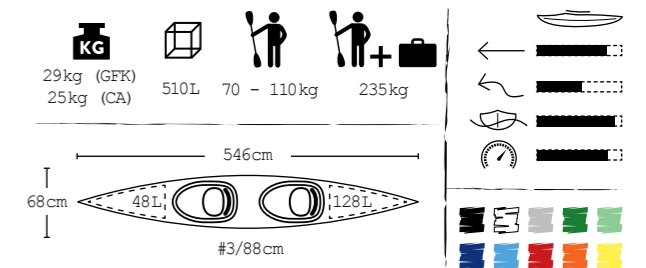

YUKON K II RELAX GFK: #20592 | 2823 € CARBON-ARAMID: #20594 | 4123 €

Die offene Variante des KII Sport. Länge, Breite sowie das Unterschiff sind identisch zum Sport. Die offene, große Einzel-Luke ermöglicht einfaches Ein- und Aussteigen. Ein tolles Wanderboot für Binnengewässer mit geringem Wellengang.

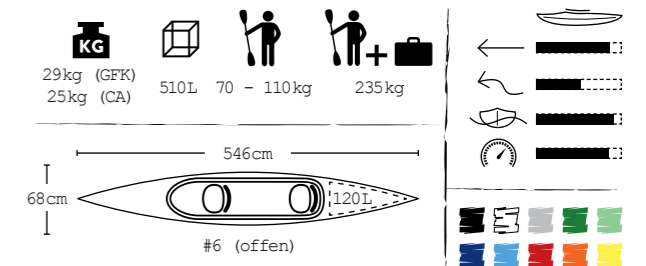

CUSTOMLINE

Kajaks für Einsteiger und Gelegenheitspaddler. Die CustomLine-Modelle zeichnen sich durch eine ansprechende Optik sowie ein neutrales, sicheres und unkompliziertes Fahrverhalten aus. Wir legen hier großen Wert auf eine sichere, anfängerfreundliche Wasserlage.

VOLLAUSSTATTUNG

Schlitzenfußstütze (verstellbar) mit Steuerbeschlägen | Sitz Tour mit Tour-Polster | Lehne CL mit Polster und Überzug | 2D Schenkelpolster (nicht bei CL 470) | Wasserdicht abgeschotteter Gepäckraum mit Deckel hinten | Gepäckspinne

BASIC-AUSSTATTUNG

Sägezahn-Fußstütze (fix) | Sitz Tour mit Tour-Polster | Lehne CL mit Polster und Überzug | Gepäckspinne

CUSTOMLINE 370 HTP

~~VOLLAUSSTATTUNG: #110030 | 1006 €~~

~~BASIC: #110010 | 620 €~~

Hohe Kippstabilität, gute Wendigkeit und einfaches Handling. Die große Luke ermöglicht einen einfachen Ein- und Ausstieg. Der Tour-Sitz mit der hohen CustomLine-Lehne garantiert eine komfortable Sitzposition.

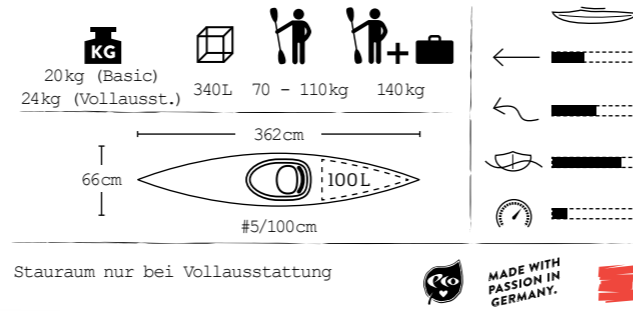

CUSTOMLINE 430 HTP

~~VOLLAUSSTATTUNG: #110330 | 1024 €~~

~~BASIC: #110310 | 620 €~~

Guter Geradeauslauf und sehr hohe Kippstabilität. Mit sehr großer Luke für einfachen Ein- und Ausstieg. Auf ruhigen Flüssen und Seen kann er bedenkenlos eingesetzt werden. Tour-Sitz und hohe CustomLine-Lehne garantieren komfortables Sitzen.

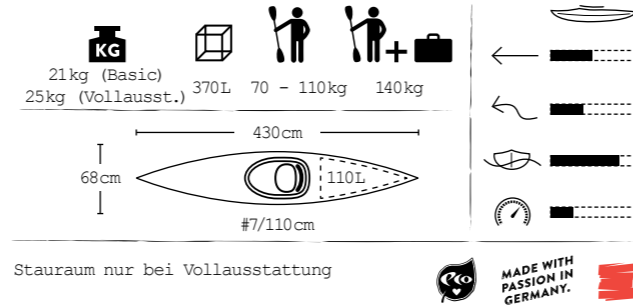

OPTIONALER KINDERSITZ CL 470

#90428 | 119 €

Dieser optionale Kindersitz verwandelt Deinen CustomLine 470 RELAX in einen Dreisitzer. Er kann ganz einfach und schnell montiert werden und macht das Boot so zum interessanten Begleiter für Familientouren. Paddelspaß für die ganze Familie!



CUSTOMLINE 470 RELAX HTP

~~VOLLAUSSTATTUNG: #110230 | 1612 €~~

~~BASIC: #110210 | 1111 €~~

Offenes Zweier-Kajak für Familien und den Verleih. Sehr hohe Kippstabilität und einfachstes Handling. Er verfügt über die nötige Wendigkeit, um auch engere Gewässer gut meistern zu können. Mit diesem Kajak und dem optionalen Kindersitz steht dem Familienausflug nichts mehr im Wege.

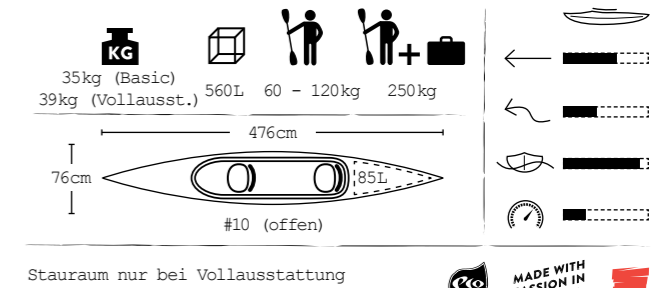

CUSTOMLINE 520 EVO HTP

~~BASIC: #110310 | 1097 €~~

Zweisitzer für Wander-Touren auf Flüssen und Seen. Der breit angelegte Knickspant und ein relativ starker Kielsprung lassen das Boot leicht um enge Radien gleiten. Das hohe Gesamtvolumen bietet ein sehr hohes Maß an Sicherheit.

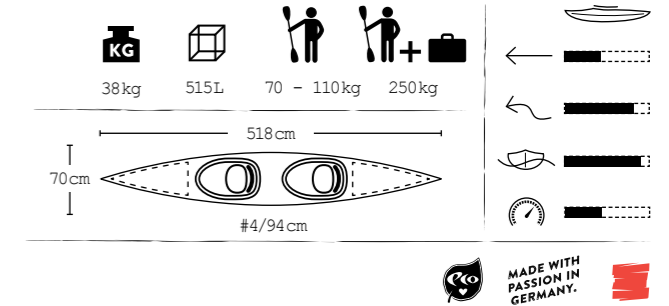



KINDER-AUSRÜSTUNG

Paddeln wie die Großen! Kinder benötigen passende Ausrüstung wie Erwachsene – vor allem, wenn du selbst paddelst. Eine Schwimmweste, ein Paddel, Funktionskleidung, evtl. einen Helm und natürlich ein Kajak, das an die Gegebenheiten der Strecke angepasst ist, sollte dein Nachwuchs auf jeden Fall besitzen.

Mit unseren speziell für Kinder entwickelten Produkten können deine Kleinen mit der Familie bestens ausgerüstet auf Paddelausflug gehen. Denn Kajakfahren, heimische Flüsse und Seen entdecken und mit der Familie einen aufregenden Tag am Wasser verbringen macht riesen Spaß und bringt das Kind spielerisch zu gesunder Bewegung. Auf ins Abenteuer!

SEAYAK JUNIOR PRO HTP

#100745 | 978€

Das Seekajak schlechthin für den Nachwuchs! Optimal auf die Bedürfnisse von Kindern und Jugendlichen angepasst. Die Bootslänge und -breite, Cockpitgröße und Ergonomie wurden in jahrelanger Entwicklungsarbeit genau abgestimmt. Dank seiner ausgewogenen Fahreigenschaften kann er auch über weitere Strecken gut mit längeren und größeren Booten mithalten.

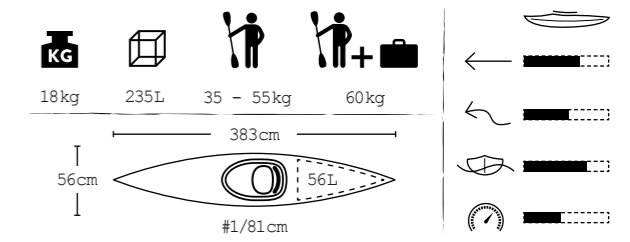

MADE WITH PASSION IN GERMANY.



KINDERPADDEL NANO

#356800 | 125,50€

#356800TS | PADDLOCK | 175€

Längen Nano: 180 | 185 | 190 | 195cm

Längen Nano Paddlock: 180 - 190 | 190 - 200 | 200 - 210cm

Für die ersten Paddelschläge, eine kleine Runde über See oder eine ausgedehnte Wanderfahrt – das Kinderpaddel NANO ist ein leichtes, funktionelles Paddel, das genau auf die Bedürfnisse der Heranwachsenden zugeschnitten ist. Mit kleinen Blättern und schmalen Glasfaser-Schaft mit 27mm Durchmesser. Optional mit Paddlock-Teilung mit bis zu 10 cm Längenverstellung ausgestattet. So kann das Paddel mitwachsen.



KID-SCHWIMMHILFE

#80040 | 48€

Kinderschwimmweste mit Frontreißverschluss, verstellbarem Brust-, Bauch- und Schrittgurt zur Sicherung gegen Herausrutschen. Mit ohnmachtssicherem Kragen, Signalpfeife und großen Reflektoren. Die Schwimmhilfe ist CE-genormt. Größen: 1 (15 - 20kg), 2 (20 - 30kg), 3 (25 - 40kg)



NYLON-SPRITZDECKE SEAYAK JUNIOR

#74105 | 82,90€

Farbenfrohe Spritzdecke für Kinder aus weichem, leichtem Nylonmaterial, alle Nähte sind verschweißt. Mit Fronttasche, verstellbarem Kamin und längenverstellbaren Trägern. Für den Wanderbereich auf Binnengewässern, um sich gegen Spritzwasser und Regen zu schützen.



PERFEKTE BEGLEITER

AUSRÜSTUNG UND ZUBEHÖR

Unser Ziel? Unsere Produkte immer wieder zu verbessern, damit du voller Entdeckungslust durchs Leben paddeln kannst, ohne dir dabei jemals Gedanken über deine Ausrüstung zu machen. Mit klaren Linien, tollen Materialien und durchdachten Features. Die praktischen Designs und einzigartigen Funktionen machen unsere Zubehörteile zu deinen perfekten Begleitern – egal wo du unterwegs bist.

PADDEL-FINDER

Der erste Schritt zum richtigen Paddel ist die Bestimmung des Einsatzbereiches. Darauf aufbauend grenzt du anhand deiner Paddeltechnik und Statur die Modelle weiter ein. Anhand der Breite deines Bootes und deiner Körpergröße wählst du dann die richtige Paddellänge aus.

Wer eine eher steile Paddeltechnik (high angle) hat, sollte ein eher kürzeres und breiteres Blatt nehmen. Mit einer flachen Paddeltechnik (low angle) nimmt man eher längere und schmalere Blätter. Generell nehmen kleinere Paddler auch kleine Paddelflächen, große kräftige Paddler eher große Flächen.

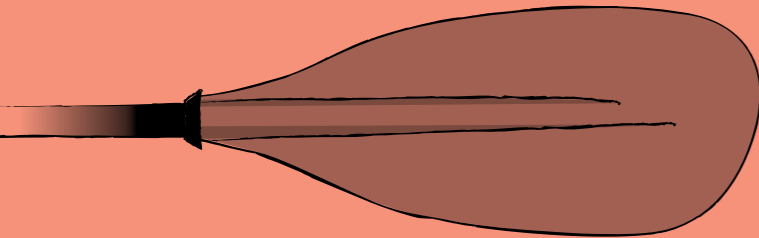

BREIT UND KURZ

FÜR KLEINFLÜSSE UND WILDWASSER

Eher kürzere und dafür breitere Paddelflächen. Ideal für eine steile Paddeltechnik, mit Führung des Paddels nah am Boot. Am besten geeignet für Allroundkajaks.

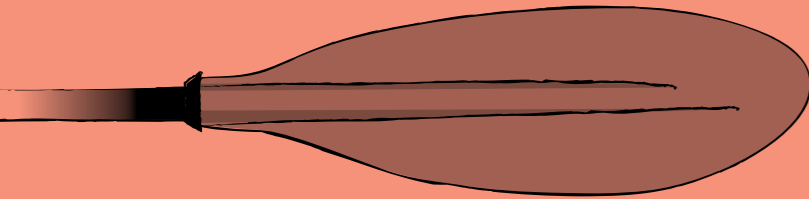

LANG UND SCHMAL

FÜR MEER UND OFFENE GEWÄSSER

Längliche und schmale Paddelflächen für flache Paddeltechnik. Geeignet für den Einsatz in Seekajaks, bei Touren auf offenem Gewässer.

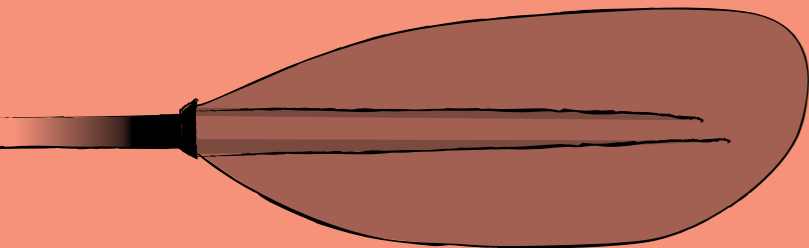

MITTELBREIT UND MITTELLANG

FÜR BINNENSEEN UND GROSSE FLÜSSE

Diese Paddelflächen können sowohl etwas steiler als auch flacher eingesetzt werden und bieten jederzeit guten Vortrieb. Geeignet für Touren-, Allround- und Seekajaks.

BESTIMMEN DER RICHTIGEN PADDELLÄNGE

Nebenstehende Tabelle dient als Richtwert für Seekajak- und Tourenpaddel. Wir empfehlen ein Modell mit PaddLock-Teilung, damit Länge und Verschränkung je nach Bedarf verändert werden können.

BOOTSBREITE	55 - 59 cm	60 - 67 cm	> 68 cm
KÖRPERGRÖSSE			
160 - 170 cm	210 - 215 cm	215 - 220 cm	220 - 230 cm
170 - 180 cm	215 - 220 cm	220 - 225 cm	230 - 240 cm
180 - 190 cm	220 - 225 cm	225 - 230 cm	230 - 240 cm
> 190 cm	225 - 230 cm	230 - 240 cm	230 - 240 cm



LÄNGENRASTER

In welchen Längenrastern Ihr gewünschtes Modell erhältlich ist, findest du in der Produktbeschreibung. Alle Paddel mit Fixlänge sind standardmäßig 45° rechts gedreht. Einige Modelle sind auf Anfrage auch links gedreht erhältlich.

	A	B	C	K	WW	PADDLOCK
	210	180	130	190	190	210
	215	185	140	195	195	220
	220	190	145	197,5	197,5	230
	225	195	150	200	200	240
	230	200	155	202,5	202,5	
	240	205	160	205	205	
		210		207,5	207,5	
				210		

ERGOSCHAFT

Einige unserer Wildwasser- und Touringpaddel sind auch mit einem handgelenkschonenden, neutralen und superleichten Carbon-Ergo-Schaft lieferbar.



PADDLOCK

Alle Touring-Paddel sind auch mit Padd-Lock-Teilung lieferbar. Sie sind jeweils stufenlos um 10 cm verlängerbar und die Drehung ist stufenlos einstellbar. Kleines Packmaß, ideal für den Transport.





HYDRA

Leichtes und steifes Seekajak- und Tourenpaddel mit großen Paddelblättern. Für trainierte Paddler bietet es optimalen Vortrieb und ermöglicht viele verschiedene Variationen von Paddelschlägen. Hervorragend für steile Paddeltechnik geeignet.
Blattgröße: 48 x 20 cm // Längen: A & PaddLock //
Gewicht: ab 940 g (Glas), ab 840 g (Carbon)

- Carbon | #323000 | **343 €**
- Carbon PaddLock | #323000TS | **386 €**
- Carbon ERGO | #323000E | **513 €**
- Carbon ERGO PaddLock | #323000ETS | **557 €**
- Glas | rot | #326000 | **276 €**
- Glas | gelb | #328000 | **276 €**
- Glas PaddLock | rot | #326000TS | **320 €**
- Glas PaddLock | gelb | #328000TS | **320 €**



HYDRA S

Sehr leichtes Paddel mit mittelgroßen Paddelblättern, deren geringe Schwungmasse und etwas schmalere und länglichere Blattform kraftsparendes, ausdauerndes Paddeln ermöglicht. Bietet trainierten Paddlern die Möglichkeit für effizienten Vortrieb.
Blattgröße: 47 x 19 cm // Längen: A & PaddLock //
Gewicht: ab 900 g (Glas), ab 800 g (Carbon)

- Carbon | #371000 | **343 €**
- Carbon PaddLock | #371000TS | **386 €**
- Carbon ERGO | #371000E | **513 €**
- Carbon ERGO PaddLock | #371000ETS | **557 €**
- Glas | rot | #372000 | **276 €**
- Glas | gelb | #373000 | **276 €**
- Glas PaddLock | rot | #372000TS | **320 €**
- Glas PaddLock | gelb | #373000TS | **320 €**



KORNATI

Formschönes, leichtes Tourenpaddel mit mittelgroßer Blattfläche. Guter Gegendruck und optimales Gleitverhalten durchs Wasser zeichnen das Paddel aus. Hervorragend geeignet für längere Touren im Seen- und Küstenbereich und eine kraftsparende Paddeltechnik.
Blattgröße: 51,5 x 18 cm // Längen: A & PaddLock //
Gewicht: ab 910 g (Glas), ab 795 g (Carbon)

- Carbon | #344000 | **343 €**
- Carbon PaddLock | #344000TS | **386 €**
- Carbon ERGO | #344000E | **513 €**
- Carbon ERGO PaddLock | #344000ETS | **557 €**
- Glas | rot | #343000 | **268 €**
- Glas | gelb | #361000 | **268 €**
- Glas PaddLock | rot | #343000TS | **311 €**
- Glas PaddLock | gelb | #361000TS | **311 €**



STREAM

Das Allroundpaddel für den Touring- und Seekajak-Bereich. Die Profilierung im Paddelblatt ermöglicht eine Konstruktion ohne Mittelkern. Dadurch ist das Blatt sehr steif und flattert beim Paddeln nicht. Leicht, steif und eine hervorragende Kraftübertragung!
Blattgröße: 49 x 17,5 cm // Längen: A & PaddLock //
Gewicht: ab 1020 g (Glas), ab 880 g (Carbon)

- Carbon | #318000 | **343 €**
- Carbon PaddLock | #318000TS | **386 €**
- Carbon ERGO | #318000E | **513 €**
- Carbon ERGO PaddLock | #318000ETS | **557 €**
- Glas | rot | #317000 | **268 €**
- Glas | gelb | #366000 | **268 €**
- Glas PaddLock | rot | #317000TS | **311 €**
- Glas PaddLock | gelb | #366000TS | **311 €**



BORA

Formschönes Touringpaddel mit profilierter, schlagzäher Blattfläche aus Polyamid 6 mit UV-Stabilisierung und Glasfaserteil. Als leichte Variante mit Glasfaser-schaft in Fixlänge sowie mit Paddlock-Teilung für Einsteiger und Fortgeschrittene Paddler. Oder neu als Variante mit Alu-Schaft, in Fixlänge und mit Paddlock-Teilung, für Einsteiger und den Verleih!

Blattgröße: 51 x 17,5 cm // Längen: A & PaddLock
Gewicht: ab 970 g (Glasschaft), 1050 g (Glasschaft & Paddlock), 1030 g (Aluschaft)

- Glasschaft | mango | #355000 | **125,50 €**
- Glasschaft | blau | #358000 | **125,50 €**
- Glasschaft & PaddLock | mango | #355000TS | **175 €**
- Glasschaft & PaddLock | blau | #355000TS | **175 €**
- Aluschaft | mango | #375000 | **99 €**
- Aluschaft | blau | #376000 | **99 €**
- Aluschaft PaddLock | mango | #375000TS | **139 €**
- Aluschaft PaddLock | blau | #376000TS | **139 €**



ESERA

Allround-Spritzgusspaddel für steileren Paddeleinsatz, mit Glasfaser-Schaft und Spritzguss-Fläche mit leichter Mittelrippe. Sehr steif und schlagzäh. Als leichte Variante mit Glasfaser-schaft in Fixlänge sowie mit Paddlock-Teilung für Einsteiger und Fortgeschrittene Paddler. Oder neu als Variante mit Alu-Schaft, in Fixlänge und mit Paddlock-Teilung, für Einsteiger und den Verleih!

Blattgröße: 45 x 19 cm // Längen: A & PaddLock
Gewicht: ab 970 g (Glasschaft), 1050 g (Glasschaft & Paddlock), 1030 g (Aluschaft)

- Glasschaft | mango | #359000 | **125,50 €**
- Glasschaft | blau | #360000 | **125,50 €**
- Glasschaft & PaddLock | mango | #359000TS | **175 €**
- Glasschaft & PaddLock | blau | #360000TS | **175 €**
- Aluschaft | mango | #374000 | **99 €**
- Aluschaft | blau | #363000 | **99 €**
- Aluschaft PaddLock | mango | #374000TS | **139 €**
- Aluschaft PaddLock | blau | #363000TS | **139 €**



RIM ARDECHE

Preiswertes Allround-Tourenpaddel für Anfänger und Verleihstationen. Blatt aus schlagzähem RIM-Material, Schaft aus Aluminium. Neu auch als teilbare und längenverstellbare Variante mit Paddlock-Teilung erhältlich.

Blattgröße: 48 x 19,5 cm // Längen: A // Gewicht: ab 1100 g

- RIM Ardeche | #314000 | **90 €**
- RIM-Ardeche PaddLock | #314000TB | **129 €**



RIM PAZIFIK

Seekajak-Paddel mit schmaler Blattform. Blatt aus schlagzähem RIM-Material. Schaft aus Aluminium.

Blattgröße: 53 x 16 cm // Längen: A // Gewicht: ab 1100 g

#315000 | **90 €**



RIM INDIAN

Kanadier- und Raftpaddel für den schonungslosen Einsatz. Blatt aus schlagzähem RIM-Material. Schaft aus Aluminium.

Blattgröße: 54 x 20 cm // Längen: C und 165cm mit loseem Griff // Gewicht: ab 890 g

#352000 | **65,50 €**



RIM CHIEMSEE

Für SUP-Einsteiger und den Verleih. Hoher Eigenauftrieb. Bewährte RIM-Technologie. Ungeschnitten, Griff lose.

Blattgröße: 46 x 23 cm // Längen: 220 // Gewicht: 990 g

#351220U | **74,50 €**





SPRITZDECKEN & LUKENDECKEL

Eine Spritzdecke schützt Ihren Rumpf und Ihre Beine vor herabtropfendem Wasser und hereinbrechenden Wellen und hält beim Paddeln das Bootsinnere immer trocken. Ein Lukendeckel schützt das Bootsinnere bei der Lagerung und beim Transport. Er reduziert beim Transport den Windwiderstand, verringert Fahrtgeräusche und spart Sprit. Bei der Lagerung bleibt das Innere des Kajaks stets trocken und sauber, Schmutz und Ungeziefer bleiben draußen. Wir bieten Spritzdecken und Lukendeckel in drei verschiedenen Material-Varianten an.

NEOPREN

- Für den Dauereinsatz auf Flüssen, Seen und auf dem Meer
- Bester Halt! Auch bei starkem Wellengang und beim Eskimotieren
- Sehr dehnbar, passend auf verschiedene Cockpits



LUKENDECKEL NEOPREN

Hält sicher auf dem Boot, ohne zu flattern. Für verschiedene Cockpitgrößen.

81 – 85 cm | #78210 | **51,40 €**
88 – 93 cm | #78200 | **51,40 €**

NYLON

- Einfache Spritzdecken für den Wanderbereich auf Binnengewässern
- Schutz gegen Spritzwasser und Regen
- Guter Halt auf dem Boot
- Neu in schwarz/orange oder schwarz/grau sowie rot



LUKENDECKEL NYLON

Äußerst robust, in verschiedenen Lukengrößen erhältlich. Aus robustem PVC-beschichtetem Material.

Größen, Artikelnummern und Preise findest du in der Tabelle nebenan >

FLEX

- Enorme Dehnbarkeit
- Geringes Gewicht
- Kleines Packmaß
- Sehr guter Halt auf dem Boot
- Die mechanische Belastbarkeit ist etwas geringer als bei Neopren



LUKENDECKEL FLEX

Edle Optik, ähnlich dehnbar wie Neopren, sehr leicht und einfach zu verstauen dank geringem Gewicht und kleinem Packmaß.

81 – 88 cm | #78230 | **69,90 €**
88 – 94 cm | #78235 | **69,90 €**
95 – 102 cm | #78240 | **69,90 €**



NEO SPRITZDECKE TOURING SPEZIAL

Hochwertige Wander- und Seekajak-Spritzdecke. Sehr dehnfähiger Neoprenteller mit abriebfestem Bereich vorne, Kniegurt und Handschlaufe. Latex-Beschichtung innen, hält auch auf nassem Süllrand hervorragend. Kamin aus atmungsaktivem 3-Lagen-Laminat für optimalen Tragekomfort. Bundweite universell einstellbar. Schultergurte abnehmbar.

84 – 88 cm | #73750 | **142,90 €**
92 – 96 cm | #73700 | **142,90 €**
95 – 105 cm | #73760 | **142,90 €**
SEATRON GT | #73770 | **142,90 €**



NEO SPRITZDECKE TOURING BASIC

Für Wanderfahrer, leichtes Wildwasser und Verleih. Extrem dehnfähiger Neoprenteller, zwei Tellergrößen, dadurch passend auf Cockpits von 86 – 96 cm. Kamin aus atmungsaktivem 3-Lagen-Laminat mit sehr dehnfähigem Neoprenbund für sicheren Halt am Körper.

86 – 92 cm | S/M | #73801 | **88,90 €**
86 – 92 cm | L/XL | #73802 | **88,90 €**
90 – 96 cm | S/M | #73803 | **88,90 €**
90 – 96 cm | L/XL | #73804 | **88,90 €**



FLEX SPRITZDECKE

Leichte, hochwertige Spritzdecke aus dehnfähigem Nylon-Gewebe mit wasserdichter Beschichtung. Optimale Passform durch die neoprenartige Dehnfähigkeit, sehr geringes Gewicht und das kleine Packmaß.

81 – 88 cm | #74500 | **129 €**
88 – 94 cm | #74550 | **129 €**
95 – 102 cm | #74600 | **129 €**



NYLON SPRITZDECKE "TRAVELLER" ORANGE ODER GRAU, MIT REFLEXSTREIFEN

Robuste, universelle Spritzdecke für Einsteiger, Fortgeschrittene und den Verleih! Aus weichem, leichtem Nylonmaterial. Alle Nähte sind verschweißt. Der Teller ist mit einem Druckbügel versteift. Praktische Netztasche mit Reflex-Streifen vorne. Schulterträger abnehmbar.

GRÖSSE / MODELL:	SPRITZDECKEN		LUKENDECKEL	
	Traveller orange	Traveller grau	Nylon rot	Nylon L.-Deckel
1 (81cm) / für Seayak vor 1997, Odyssee, Catalina	#74210 90,90 €	#74260 90,90 €		#78081 36,50 €
1 / für Seayak Junior			#74105 90,90 €	
2 (92cm) / für Seayak 520 HV, Seayak 500 LV, Dayliner L, Dayliner Duo, Munga, Poseidon	#74220 90,90 €	#74270 90,90 €		#78090 36,50 €
3 (88cm) für PriLite Aruna, Skegyak HTP, PriLite Skegyak, Neptun, PriLite Marlin, PriLite Narva, PriLite Marlin LV, PriLite Senja Barracurda RS, Seayak Classic, Marlin LV Laminat, Proteus, Falcon, Millenium Evo, Touryak 470, Dayliner S, Yukon K2 Sport, Piave	#74230 90,90 €	#74280 90,90 €		#78035 36,50 €
4 (94cm) für Grizzly, Enduro 450, Enduro 380, Touryak 500, Excursion Evo	#74240 90,90 €	#74290 90,90 €		#78091 36,50 €
5 (100cm) / für CL 370, CL 490, PriLite Vellamo	#74250 90,90 €	#74300 90,90 €		#78095 36,50 €
6 (offen) / für Yukon K2 Relax			#74180 90,90 €	#78180 81,50 €
7 (110cm) / für CL 430 und alle Cruiser	#74255 90,90 €	#74310 90,90 €	#74190 90,90 €	#78020 36,50 €
10 (offen) / für CL 470 Relax			#74160 90,90 €	#78190 81,50 €
11 (94 cm) / für Seatron GT	#74245 90,90 €	#74295 90,90 €		#78091 36,50 €



FLOATER

Leichte Wanderweste mit Front-Reißverschluss. Reflektoren an den Schultern für bessere Sichtbarkeit und Schrittgurt, um das Hochrutschen der Weste zu verhindern. CE-genormt.

Größen: S | M/L | XL/XXL
#80070 | 49,90 €



MACH 2

Universelle Touring- und Wildwasser Schwimmhilfe mit Front-Reißverschluss und umlaufendem, geschlossenem Gurtsystem. Mit Hüft- und Bergegurt mit Panikauflösung sowie diversen Taschen und einem Cowtail mit Paddelkarabiner. CE-genormt.

Größen: M/L | XL/XXL
#80080 | 136 €



ANGLERWESTE

Universelle, leichte Schwimmweste für Angler und Paddler. Sie verfügt über einen Frontreißverschluss, drei geräumige Taschen und verstellbare Gurte, seitlich und an den Schultern. CE-genormt.

Größen: M/L | XL/XXL
#80030 | 69,90 €



DECKTASCHE

Decktasche aus robustem Nylonmaterial mit verschweißten Nähten zur Montage vor oder hinter dem Süllrand. Roll-Klick-Verschluss mit Sicherungsgurt, Tragegriff und Befestigungsösen.

#44020 | 86,90 €



TOPBOX

Vom Cockpit aus erreichbarer, zusätzlicher Platz für Gepäck und Accessoires. Einfach aufstecken und fixieren oder mitnehmen. Mit Griff zum Tragen und Sicherungsleine mit Karabiner. Passend für Prijon PriLite Narva, Prilite Vellamo, Dayliner S, Dayliner L und mit dem Befestigungsset auf fast alle HTP-Kajaks ohne Tagesluke.

TopBox | #90027 | 62 €
Befestigungsset optional | #90025 | 19 €



NEO SCHUH FLACH

Flacher Paddelschuh aus Neopren mit aufvulkanisierten Sohlen. Leicht und flexibel, dadurch optimal für engere Boote und den Wettkampfsport geeignet.

Größen: 35/36 | 37/38 | 39/40 | 41/42 | 43/44 | 45/46
#42400 | 36 €



NEO SCHUH HOCH

Hochschafftiger Paddelschuh aus Neopren mit aufvulkanisierten Sohlen. Wärmt und schützt die Fessel zusätzlich. Leicht und flexibel, dadurch speziell in engeren Booten optimal geeignet.

Größen: 35/36 | 37/38 | 39/40 | 41/42 | 43/44 | 45/46
#42300 | 43,50 €



KARTENTASCHE

Wasserdicht, durchsichtig, mit vier Kunststoffkarabinern.

DIN A4 | #44021 | 27,20 €
DIN A3 | #44026 | 30,50 €



DECKMASTER

Wasserdichte Decktasche mit Schulterträgern. Aufgesetzte Netztasche mit Reißverschluss, seitlichen Befestigungslaschen und Gurten zur Befestigung auf dem Boot. Reflex-Streifen für mehr Sicherheit.

Orange | XL | 23L | 690g | mit Rucksack-Gurten | #44047 | 105,50 €
Orange | M | 13,5L | 680g | mit Float-Funktion | #44048 | 105,50 €
Grau | XL | 23L | 690g | mit Rucksack-Gurten | #44027 | 105,50 €
Grau | M | 13,5L | 680g | mit Float-Funktion | #44028 | 105,50 €



NEOPRENHAUBE MICROFLEECE

Hauchdünne Haube aus 0,5mm Neopren mit Microfleece, hält warm und schützt die Ohren. Passt unter den Helm.

Größen: Uni
#40710 | 19 €



PADDELPFÖTCHEN

Schützt die Hände vor Wind und Kälte. Aus 4mm dickem Neopren. Befestigung mit Klettverschluss um den Paddelschaft.

Größen: Uni
#40840 | 29,90 €



HANDYTASCHE

Schwimmfähige, wasserdichte Nylon-Tasche mit Aufblasventil zur sicheren Aufbewahrung Ihres Handys beim Paddeln. Komplett mit Sicherungsschlaufe und Gürtelclip.

XL (Handygröße: 15 x 10 cm)
#44029 | 43,60 €





BOOTSWAGEN

Für den Transport vom Auto zum Wasser und zurück sowie für den Fall, dass bei Flusswanderungen einzelne Passagen zu Fuß bewältigt werden müssen, bieten wir ein reichhaltiges Sortiment an Bootswägen an. Die Auswahl des richtigen Wagens richtet sich nach dem Bootstyp und nach den Anforderungen an das Packmaß. Kleinere, leichte Wägen lassen sich gut im Boot verstauen, größere Bootswägen mit großen Rädern laufen leichter in unwegsamem Gelände und sinken nicht so leicht ein. Alle unsere Bootswägen sind "Made in Germany"

BOOTSWAGEN	POSITIONIERUNG	BOOTSART	UNTERGRUND	BELADUNG
V-Shape S	Hinten	Schlanke Boote mit Seekajak-Kiellinie	Teer, Kies, Wiese	Mittel
V-Shape L	Hinten	Schlanke Boote mit Seekajak-Kiellinie	Teer, Kies, Wiese	Mittel
Steel S	Mittig	Leichte bis mittelschwere Einerkajaks	Teer, Kies, Wiese	Gering
Steel L	Mittig	Leichte bis schwere Einer- & Zweierkajaks	Teer, Kies, Wiese	Mittel
Daytourer S	Hinten	Leichte Einerkajaks	Teer, Kies, Wiese	Mittel
Day Tourer L	Hinten	Leichte bis schwere Einerkajaks	Teer, Kies, Wiese	Mittel
Bootswagen m. Stütze	Mittig	Zweierkajaks und Canadier	Teer, Kies, Wiese, Matsch, Sand	Hoch
Crossover	Mittig	Leichte bis schwere Einer- & Zweierkajaks	Teer, Kies, Wiese, Matsch, Sand	Hoch
Crossover Light	Mittig	Leichte bis schwere Einer- & Zweierkajaks	Teer, Kies, Wiese	Hoch

BOOTSWAGEN MIT STÜTZE

Freistehend, breite Bereifung, viel Bodenfreiheit, inkl. Spanngurte. Rahmen aus Edelstahl. Der Bootswagen ist ohne Mittelachse konstruiert und lässt sich daher leicht in die Stauraum-Luke einfädeln. Material: Edelstahl.

#90193 | 190 €

Tragkraft: ca. 110kg | Radgröße: 25 x 8cm
Gewicht: ca. 2,6kg

MADE WITH PASSION IN GERMANY.



V-SHAPE S & L

Speziell für schlanke Boote mit Seekajak-Kiellinie, für den Transport vom Auto zum Wasser oder für Portagen auf der Paddeltour. Mit dem starken Gummi ist er binnen Sekunden am Boot befestigt. Gummierte, in Längsrichtung ausgerichtete Auflagen halten das Kajak jederzeit sicher in Position. Der dreiteilige Bootswagen ist kinderleicht zerlegbar. Material: Edelstahl.

V-Shape S | #90205 | 139 €

Tragkraft: ca. 90kg | Radgröße: 19,5 x 4,5cm
Gewicht: ca. 1,6kg

V-Shape L | #90213 | 149 €

Tragkraft: ca. 100kg | Radgröße: 27 x 6cm
Gewicht: ca. 2,6kg

MADE WITH PASSION IN GERMANY.



DAYTOURER S & L

Sehr kleines Packmaß! Mit starkem, elastischem Rundgummi binnen Sekunden am Boot befestigt. Optimal für den kurzen Transport vom Auto zum Wasser oder für kurze Portagen! Beim Day Tourer L ist das Grundgerüst etwas breiter angelegt, damit es ein wenig weiter zur Bootsmitte hin rutschen kann. Zudem werden beim Day Tourer L größere Räder verbaut, damit läuft er leichter. Material: Edelstahl.

Daytourer S | #90191 | 127 €

Tragkraft: ca. 90kg | Radgröße: 19,5 x 4,5cm
Gewicht: ca. 1,8kg

Daytourer L | #90187 | 146 €

Tragkraft: ca. 100kg | Radgröße: 27 x 6cm
Gewicht: ca. 2,0kg

MADE WITH PASSION IN GERMANY.



CROSSOVER & CROSSOVER LIGHT

Durch runde Auflagen universell passend für alle Bootsrümpfe vom Seekajak bis zum Kanadier. Voll zerlegbar mit geschäumten Rädern oder breiten Reifen. Passt in enge Stauräume. Inkl. Spanngurte. Material: Aluminium.

Crossover | #90186 | 185 €

Tragkraft: ca. 120kg | Radgröße: 25 x 8cm
Gewicht: ca. 3kg

Crossover Light | #90190 | 185 €

Tragkraft: ca. 120kg | Radgröße: 27 x 6cm
Gewicht: ca. 2,7kg

MADE WITH PASSION IN GERMANY.



STEEL S & L

Rahmen aus Edelstahl und absolut korrosionsfrei. Die Steck-Technik mit Federn aus Edelstahl ermöglicht eine Konstruktion, die ohne lose Teile auskommt. PU-Schaumräder bieten ein sehr niedriges Gewicht, die Räder können keine Luft verlieren! Geringes Packmaß in demontiertem Zustand. Material: Edelstahl.

Steel S | #90192 | 190 €

Tragkraft: ca. 55kg | Radgröße: 19,5 x 4,5cm
Gewicht: ca. 1,8kg

Steel L | #90197 | 204 €

Tragkraft: ca. 100kg | Radgröße: 27 x 6cm
Gewicht: ca. 2,5kg

MADE WITH PASSION IN GERMANY.





TRANSPORT-SYSTEME

In unserem Sortiment findest du eine große Auswahl an Hilfsmitteln, die dir den Transport und das Handling Ihres Kajaks erleichtern. Es beginnt mit dem Verladen auf das Autodach. Du benötigst in jedem Fall einen Grundträger, der für dein Fahrzeug zugelassen ist. Diesen Grundträger bekommst du im KFZ-Fachhandel. Bitte berücksichtige beim Transport deines Bootes auf dem Dach die jeweiligen gesetzlichen Vorschriften bezüglich Dachlasten, zulässigen Längen und Kennzeichnungspflicht.

Alle unsere Produkte des Transportprogramms sind "Made in Germany".



ZURRGURT

Aus Polypropylen mit selbstklemmender Metallschnalle.

3,5m | #90240 | **8,90 €**

5m | #90250 | **11,50 €**

MADE WITH
PASSION IN
GERMANY.



SCHAUM-AUFLAGE

Schaumauflage für Vierkant-Holm. Schonender Transport des Kajaks.

Verhindert verrutschen. 2 Stück.

#90236 | **16,50 €**

MADE WITH
PASSION IN
GERMANY.



ADAPTER

Adapter zum Anbau unseres Dachträger Zubehöres Vierkant auf Holme mit Nut. 2 Stück.

#90226 | **12,50 €**



DACHTRÄGERSYSTEME FÜR HOLME MIT VIERKANTPROFIL

1. ¼ BÜGEL KAJAK UND KANADIER

Für den liegenden Transport von Kanadiern oder großen Kajaks. 4 Stück. Verzinkter Stahl.

#90221 | **73,90 €**

3. OVALBÜGEL

Schonender Transport für das Kajak, weil der Druck gleichmäßig auf die Bootshülle verteilt wird. 2 Stück. Verzinkter Stahl.

#90210 | **72,90 €**

MADE WITH
PASSION IN
GERMANY.



2. SENKRECHTSTÜTZE

Ideale Lösung für Transport mehrerer Boote. Gurte können beidseitig abgespannt werden. 2 Stück. Verzinkter Stahl.

#90219 | **72,90 €**

4. OVALBÜGEL MIT PADDELHALTER

Schonender Transport für das Kajak, der Druck wird gleichmäßig auf die Bootshülle verteilt. Für ein Kajak und bis zu zwei Paddel. Boot und Paddel werden pro Bügel mit demselben Gurt fixiert. 2 Stück. Verzinkter Stahl.

#90215 | **84,90 €**

DACHTRÄGERSYSTEME FÜR HOLME MIT NUT

1. ¼ BÜGEL FÜR KAJAK UND KANADIER

Aus verzinktem Stahl. 4 Stück.

#90233 | **73,90 €**

2. SENKRECHTSTÜTZE VERZINKT

Verzinkter Stahl. Ideale Lösung für den platzsparenden Transport mehrerer Boote. 2 Stück.

#90223 | **72,90 €**

3. OVALBÜGEL AUS VERZINKTEM STAHL

Für den schonenden und sicheren Transport des Kajaks. 2 Stück.

#90224 | **89,90 €**

MADE WITH
PASSION IN
GERMANY.

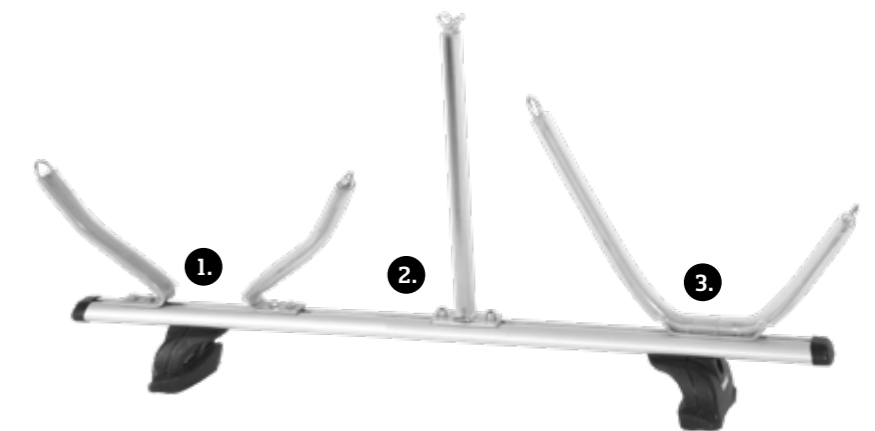

LADEHILFE UNIVERSAL

Aufladen leicht gemacht! Mit der Ladehilfe kann eine Person ohne weitere Hilfe ein Kajak einfach aufladen, denn du musst nie das gesamte Bootsgewicht tragen, schwieriges Ausbalancieren entfällt. Passt auf viele, gängige Dachträgerprofile. Liegt hinter dem vorderen Holm und ist vor Fahrtwind geschützt. Anbauteile und bebilderte Anbau-Anleitung liegen bei.

#90264 | **215 €**

MADE WITH
PASSION IN
GERMANY.



ZUBEHÖR



STUERANLAGE

Voll aufklappbar. Mit profiliertem, strömungsoptimiertem Steuerblatt aus faserverstärktem Kunststoff. Passend für fast alle PRIJON-Kajaks. Geradeauslauf bzw. Wendigkeit können mit der Steueranlage positiv beeinflusst werden.



LUXUS K I | #90524 | 185 €

LUXUS K II | #90517 | 185 €

MADE WITH
PASSION IN
GERMANY.



HANDLENZPUMPE

Zum Entleeren des Kajaks auf See. Unentbehrlich beim Paddeln auf dem Meer.

#90139 | 38,50 €



PADDELSICHERUNG

Hält das Paddel sicher beim Boot. Aus 25 mm Schlauchgurt mit eingearbeiteter Gummileine und Gurtschleufe mit Klett-Sicherung.

#90180 | 24,50 €



PADDEFLOAT

Zwei Produkte in Einem! Zum Bau eines stabilisierenden Auslegers, z.B. beim Wiedereinstieg ins Kajak nach Kenterung. Und als flacher Packsack, für den wasserdichten Transport von Ausrüstung.

#80330 | 65,50 €



SCHLEPPLEINE

Berge- und Rettungsgerät für Wander- und Seekajak-Paddler. Geschwächte Paddler oder leere Boote können einfach hinterher gezogen werden. Wird um den Rumpf des Paddlers fixiert.

#80178 | 89,90 €



POLIERPASTE

Zur Oberflächenpflege und Entfernen kleiner Kratzer bei PriLite-Kajaks.

#90092 | 16 €



RAMMKAPPEN- KLEBER

Zum Montieren von Rammkappen und Heckbeschlägen.

#90096 | 23 €



SITZPOLSTER MIT WIRBELSTÜTZE

Die integrierte Wirbelstütze ist über die Rückenlehne einstellbar. Robustes Nylongewebe mit eingearbeitetem Schaumpolster in der Sitzfläche und vorgeformtem Schaumkeil im Rückenbereich. Passend für viele Sitztypen.

#90161 | 77 €



KANADIERSITZ

Gepolsterter Kanadiersitz zur nachträglichen Montage. Befestigungsgurte inklusive. Bezugsstoff 100 % Nylon.

#90162 | 64,50 €



POLSTER

Zum Nachrüsten für PRIJON-Tour-Sitz. Lehnenpolster:

#10000041 | 25 €

Sitzpolster Lehne 2 Zapfen:

#10000042 | 36,80 €

Sitzpolster Lehne 3 Zapfen:

#90002205 | 36,80 €



VACO- SITZPOLSTER

Sitzpolster gefüllt mit Kunststoff-Kugeln, passend für Prijon-Toursitz mit Lehne mit zwei Zapfen. Wird mit einer Vakuum-Pumpe fixiert. Passt sich optimal der individuellen Sitzform des Paddlers an.

#90169 | 105 €



SEITENPADS EINBAUSATZ

Pads zur Verringerung der Sitzbreite im Prijon Tour-Sitz. Befestigung mittels Klettband

#10000094 | 39,90 €



TIEFERLEGUNG 3D SCHENKELSTÜTZEN EINBAUSATZ

Diese Adapter machen die Sitzposition flacher. Für kleinere Paddler in größeren Booten. Passende Schrauben werden mitgeliefert.

#10000095 | 19,90 €



REPARATUR- STIFTE

Zum Reparieren kleinerer Beschädigungen an der HTP-Hülle. In verschiedenen Farben lieferbar.

#90080 | 5,60 €





MADE WITH
PASSION IN
GERMANY.













































































































































































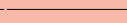













































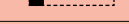
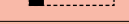







REPARATURSATZ SCHOTTWAND

Für das Verkleben von Schaumabschottungen.

#10000088 | 79 €

MODELL / MATERIAL	LÄNGE / BREITE	 KG				STAURAUH GESAMT	COCKPIT
WILDWASSER KAJAKS							
Beast HTP	274 cm / 68 cm	20 kg (PR-X)	360L	60 - 120 kg	-	-	L (86x53 cm)
Party Pike HTP	273 cm / 61 cm	18 kg (PR-X)	230L	60 - 85 kg	-	-	L (86x53 cm)
Pike HTP	273 cm / 61 cm	18 kg (PR-X)	250L	60 - 90 kg	-	-	L (86x53 cm)
Cocaine HTP	275 cm / 65 cm	20 kg (PR-X)	305L	65 - 95 kg	-	-	L (86x53 cm)
Curve 2.5 HTP	258 cm / 66 cm	20 kg (Pro) / 18 kg (Sport)	250L	60 - 85 kg	-	-	L (86x53 cm)
Curve 3.0 HTP	268 cm / 68 cm	22 kg (Pro) / 20 kg (Sport)	300L	75 - 115 kg	-	-	L (86x53 cm)
2B HTP	372 cm / 69 cm	37 kg	540L	190 kg (gesamt)	-	-	L (86x53 cm)
SCHNELLE EINER							
Seatron GT HTP	520 cm / 58 cm	29 kg	390L	75 - 120 kg	140 kg	170L	#11 (94 cm)
Seajak Classic HTP	490 cm / 58 cm	27 kg	360L	65 - 90 kg	120 kg	152L	#3 (88 cm)
Seajak 500LV HTP	500 cm / 55 cm	26 kg	329L	50 - 80 kg	100 kg	145L	#2 (92 cm)
Seajak Junior Pro HTP	383 cm / 56 cm	18 kg	235L	35 - 55 kg	60 kg	56L	#1 (81 cm)
Lavie HTP	469 cm / 54 cm	25 kg	340L	50 - 70 kg	95 kg	134L	#1 (81 cm)
Grizzly HTP	518 cm / 61 cm	29 kg	415L	80 - 120 kg	160 kg	200L	#4 (94 cm)
Aruna PriLite	509 cm / 55 cm	24 kg	330L	60 - 100 kg	120 kg	157L	#3 (88 cm)
Marlin Prilite	530 cm / 58 cm	23 kg	375L	80 - 115 kg	140 kg	180L	#3 (88 cm)
Marlin Prilite LV	513 cm / 58 cm	22 kg	340L	55 - 95 kg	115 kg	155L	#3 (88 cm)
Neptun Prilite	526 cm / 56 cm	24 kg	365L	80 - 120 kg	130 kg	165L	#3 (88 cm)
LAMINIERTE EINER							
Neptun GFK / CA	522 cm / 57 cm	22 kg (GFK) / 20 kg (CA)	375L	80 - 120 kg	130 kg	167L	#3 (88 cm)
Falcon GFK / CA	490 cm / 55 cm	17 kg (GFK) / 14 kg (CA)	320L	55 - 90 kg	100 kg	-	#3 (88 cm)
Barracuda RS GFK / CA	518 cm / 55 cm	19 kg (GFK) / 16 kg (CA)	335L	60 - 90 kg	100 kg	99L	#3 (88 cm)
Marlin LV GFK / CA	507 cm / 57 cm	20 kg (GFK) / 17,5 kg (CA)	335L	55 - 95 kg	115 kg	146L	#3 (88 cm)
Millenium Evo GFK / CA	505 cm / 59 cm	20,5 kg (GFK) / 19 kg (CA)	360L	65 - 95 kg	125 kg	167L	#3 (88 cm)
Proteus GFK / CA	520 cm / 57 cm	21 kg (GFK) / 19,5 kg (CA)	385L	75 - 110 kg	140 kg	185L	#3 (88 cm)
ALLROUNDER							
Touryak 500 HTP	503 cm / 63 cm	28 kg	455L	75 - 120 kg	160 kg	191L	#4 (94 cm)
Touryak 470LV HTP	470 cm / 59 cm	26 kg	360L	55 - 85 kg	115 kg	153L	#3 (88 cm)
Enduro 450 HTP	453 cm / 62 cm	27 kg	380L	70 - 115 kg	130 kg	154L	#4 (94 cm)
Enduro 380 HTP	380 cm / 67 cm	25 kg	348L	65 - 110 kg	115 kg	130L	#4 (94 cm)
Dayliner S HTP	387 cm / 61 cm	22 kg	319L	50 - 70 kg	80 kg	105L	#3 (88 cm)
Dayliner L HTP	423 cm / 64 cm	25 kg	380L	60 - 105 kg	120 kg	137L	#2 (92 cm)
Narva Prilite	407 cm / 62 cm	19 kg	380L	60 - 105 kg	115 kg	93L	#3 (88 cm)
Prilite Vellamo	330 cm / 69 cm	18 kg	370L	60 - 105 kg	115 kg	90L	#5 (97 cm)
Munga HTP	297 cm / 67 cm	24 kg	310L	60 - 110 kg	115 kg	50L	L (86x53 cm)
ZWEISITZER							
Excursion Evo HTP	518 cm / 70 cm	38 kg	515L	70 - 110 kg	250 kg	180L	#4 (94 cm)
Poseidon HTP	518 cm / 67 cm	39 kg	505L	70 - 110 kg	240 kg	180L	#2 (92 cm)
Dayliner Duo HTP	470 cm / 68 cm	35 kg	480L	50 - 90 kg	200 kg	112L	#2 (92 cm)
Piave GFK / CA	466 cm / 69 cm	24 kg (GFK) / 22 kg (CA)	460L	50 - 90 kg	200 kg	80L	#3 (88 cm)
Yukon KII Sport GFK / CA	546 cm / 68 cm	29 kg (GFK) / 25 kg (CA)	510L	70 - 110 kg	235 kg	176L	#3 (88 cm)
Yukon KII Relax GFK / CA	546 cm / 68 cm	29 kg (GFK) / 25 kg (CA)	510L	70 - 110 kg	235 kg	120L	#6 (offen)
CUSTOM LINE							
Customline 370 HTP	362 cm / 66 cm	20 kg (Basic) / 24 kg (Vollausst.)	340L	70 - 110 kg	140 kg	100L	#5 (100 cm)
Customline 430 HTP	430 cm / 68 cm	21 kg (Basic) / 25 kg (Vollausst.)	370L	70 - 110 kg	140 kg	110L	#7 (110 cm)
Customline 470 Relax HTP	476 cm / 76 cm	35 kg (Basic) / 39 kg (Vollausst.)	560L	60 - 120 kg	250 kg	85L	#10 (offen)
Customline 520 Evo HTP	518 cm / 70 cm	38 kg	515L	70 - 110 kg	250 kg	-	#4/94 cm

GARANTIE & MATERIALIEN

GARANTIEBEDINGUNGEN

Wir sind überzeugt von der Qualität unserer Produkte! Ein Prijon HTP-Kajak ist bei richtiger Handhabung das langlebigste Boot am Markt. Deshalb leisten wir, gemäß den nachfolgenden Bedingungen, fünf Jahre erweiterte Garantie auf HTP-Bootsschalen.

Die erweiterte Garantieleistung wird gewährt, wenn das HTP-Kajak zum empfohlenen Verkaufspreis in Deutschland oder Österreich erworben und die PRIJON Garantiekarte mit der Rechkungskopie des Fachhändlers innerhalb von 12 Tagen nach dem Kauf an die Firma PRIJON gesandt wird.

Nicht unter die Garantie fallen Beschädigungen durch Gewaltanwendung, unsachgemäßen Gebrauch sowie durch natürlichen Verschleiß.

Die Ersatzteilversorgung für Ihr PRIJON-Boot ist über viele Jahre gesichert. Unser Lager steht Ihnen zur Verfügung!

Im Sinne der Nachhaltigkeit gewährt die Firma PRIJON auf ausgediente HTP-Bootsschalen eine lebenslange, kostenlose Rücknahmegarantie.

Unser Service: Kompetent, zuverlässig, erfahren!

MATERIALIEN

HTP - HOCHLEISTUNGS-THERMOPLAST

Für die Herstellung unserer HTP-Kajaks verwenden wir ein spezielles Polyethylen – unser einzigartiges HTP. Dieses Material kann nur beim Druckblasen und nicht beim Rotationsverfahren, wie von anderen Kajakherstellern angewendet, eingesetzt werden. Die Molekülketten von HTP sind ca. zehn Mal länger als bei rotiertem PE. Dadurch werden die Bootskörper steifer, leichter und abriebfester. HTP-Kajaks besitzen deutliche Vorteile in Formstabilität, Abrieb und Bootsgewicht gegenüber Kajaks aus rotiertem PE. HTP ist sehr umweltfreundlich. Beim Recyceln entstehen weder giftige Gase noch Rückstände, es ist grundwasserneutral und schwermetallfrei.

Pflege: HTP-Bootsschalen sind sehr robust und bereits dauerhaft gegen UV-Einstrahlung geschützt. Du benötigst deshalb keinerlei Behandlung mit Lacken, Wachsen oder anderen Pflegemitteln.

- Extrem hohe mechanische Belastbarkeit
- Leichtere PE-Hüllen als rotierte Kajaks
- Unempfindlich gegen Grundberührung
- Steif und formstabil bei Paddeltouren in Arktis und Tropen
- Recyclebar

PRILITE

Bei PriLite-Booten werden die ABS-Verbundplatten mit UV-beständiger Plexiglas-Versiegelung in einem computergesteuerten Prozess unter Hitze und Vakuum in die etwa 80 Grad heißen Formen tiefgezogen. Ober- und Unterschiff werden mit einem doppelseitigen U-Profil untrennbar miteinander verbunden. Dieses Profil verstärkt die Seitenwände zusätzlich gegen Schläge. Die Montage der Decksbeschlüge und Innenausbauten erfolgt wie bei allen PRIJON-Booten in gewissenhafter Handarbeit. Vorteile: PriLite-Boote sind ca. 20% leichter als vergleichbare Kajaks aus HTP. Gleichzeitig gibt es einen deutlichen Stabilitätsvorteil gegenüber GFK oder Carbon/Aramid.

Pflege & Reparatur: Oberflächliche Kratzer können mit einer speziellen Paste auspoliert werden, die im Fachhandel erhältlich ist. Größere Reparaturen werden mit Epoxi getätigt. Die Innenseite des Bootes sollte nicht dauerhaft der Sonne ausgesetzt werden (umgedreht lagern!).

- Leichter als HTP (ca. 5 kg bei gleicher Länge)
- Robuster und schlagzäher als GFK / Carbon-Aramid
- Einzigartige Metallic-Optik

CARBON-ARAMID

Diese Boote bestehen hauptsächlich aus Carbon- und Aramidfasern, wobei sich die hervorragenden Eigenschaften von Carbon, das sehr hart ist und dem Boot seine Steifigkeit verleiht, und die des Aramids, welches sehr stoßfest ist und für die nötige Schlagfestigkeit des Kajaks sorgt, miteinander verbinden. Der größte Vorteil dieser Bauweise ist ganz klar das unglaublich geringe Gewicht.

- Leichter als HTP und PriLite (bis zu 10 kg weniger bei gleicher Länge)
- Elegantes Erscheinungsbild
- Extrem steifer Bootskörper
- Einfaches Handling außerhalb des Wassers dank des geringen Gewichts

GFK

Bei unseren GFK-Kajaks bestehen die Gewebematten zum größten Teil aus Glasfasern, die sehr steif und leicht sind. Kajaks aus GFK sind vom Gewicht vergleichbar mit PriLite-Booten, ca. 20% Gewichtsersparnis gegenüber einem vergleichbaren HTP-Kajak.

- Leichter als HTP und PriLite (bis zu 5 kg weniger als HTP bei gleicher Länge)
- Elegantes Erscheinungsbild
- Steifer Bootskörper
- Einfaches Handling außerhalb des Wassers dank des geringen Gewichts

ERFAHRE MEHR ÜBER UNS UND UNSERE PRODUKTE AUF DEN SOZIALEN KANÄLEN

YOUTUBE



VIMEO



INSTAGRAM



FACEBOOK



IMPRESSUM

Die Preise in diesem Katalog gelten vom 01.01.2024 bis zum 31.12.2024 und enthalten 19% MwSt. Preisänderungen seitens der Firma Prijon, sowie Preisänderungen basierend auf einer Veränderung des MwSt.-Satzes sind möglich. Prijon-Produkte erhältst du ausschließlich im Fachhandel, eine Adressenliste findest du im Internet unter www.prijon.com, wir senden sie dir auch gerne zu. Technische Änderungen, Farbänderungen und evtl. Satzfehler unter Vorbehalt.

Verantwortlich: Max Pernreiter

Prijon GMBH

Innlände 6 D-83022 Rosenheim

T +49803130370

F +498031303799

E info@prijon.com

W www.prijon.com

facebook.com/prijonkayakpaddles

instagram.com/prijongmbh

Design & Layout



Rapp Design

W www.sebastianrapp.de

E info@sebastianrapp.de

Fotos

Titelbild Fotograf: Kristof Stursa

Paddler: Marinus Bauer,

Fluss: Susna/Norwegen,

Weitere Fotografen: Jobst Hahn, Michael Neumann, David Sodomka, Manuel Arnu, Philipp Keßler, Johannes Dreuw, Anni Wilhelm, Paul Hülser, High Five Kayaking Crew, Schüpbach/Bordella, Alexandra Mertins

Dieser Katalog wurde gedruckt auf Papier aus verantwortungsvollen Quellen.



